

# Ideeëngids

MOODUL Creations

Your  
home  
outside.

**marlux**  
A CRH COMPANY



---

# Inhoudsopgave

**MOODUL CREATIONS - PANEELSYSTEEM**



Klik op de toepassing van uw keuze om de detailpagina te zien

# 1. BANK EN PLANTENBAK

MOODUL CREATIONS - PANEELSYSTEEM

marlux  
A CRH COMPANY



Binnenaanzicht

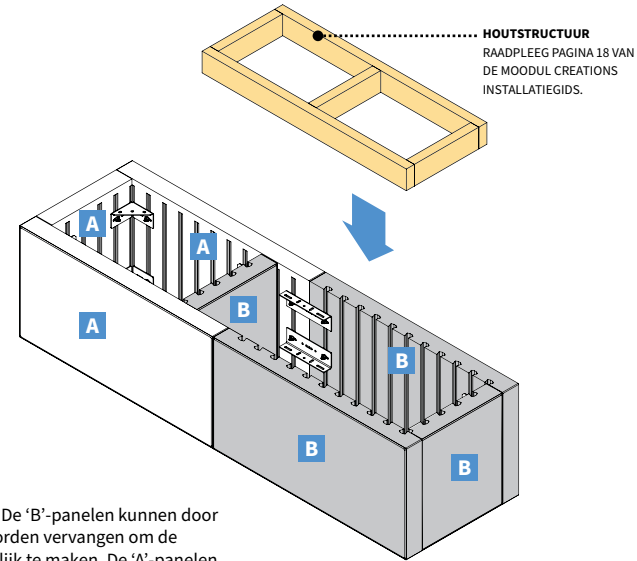

**OPMERKING:** De 'B'-panelen kunnen door 'A'-panelen worden vervangen om de paren/rijen gelijk te maken. De 'A'-panelen kunnen niet door 'B'-panelen worden vervangen (450 x 375 mm).

Vooraanzicht

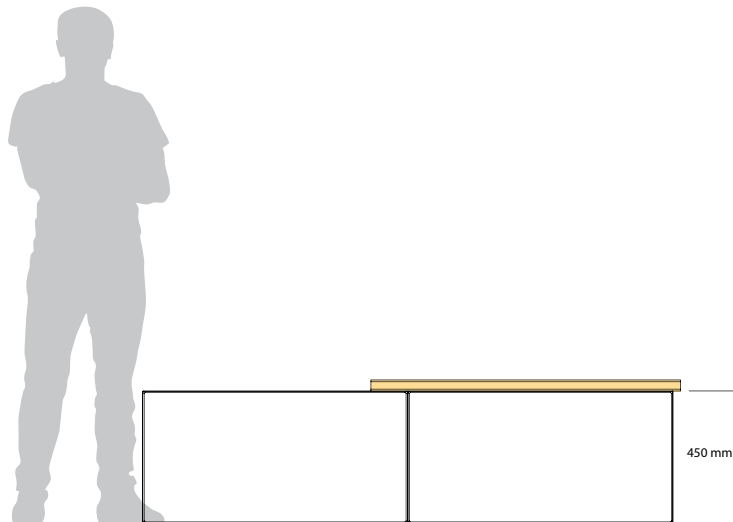

Bovenaanzicht

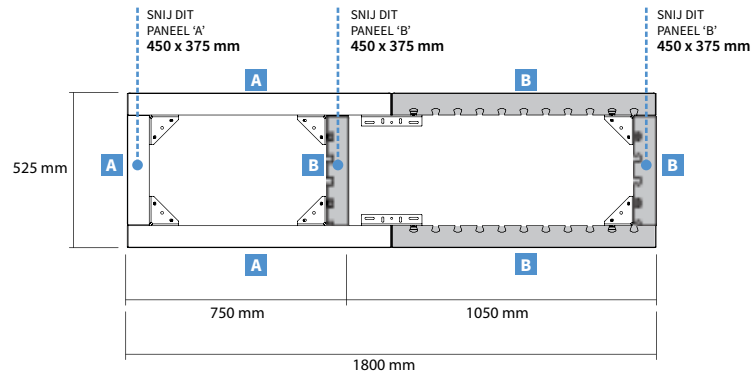

## VEREISTE PANELEN

Gesloten kant		<b>PANEEL</b> 900 x 450 mm	<b>3x</b>
		<b>PANEEL</b> 900 x 450 mm	<b>3x</b>
Gesloten kant		<b>PANEEL</b> 900 x 150 mm	<b>0x</b>
		<b>PANEEL</b> 900 x 150 mm	<b>0x</b>

**BELANGRIJK:** De panelen worden alleen per paar/rij of per volle pallet verkocht.

## BENODIGD MONTAGEMATERIAAL

	<b>ANKERSCHUIF-PLAATJE EN ANKERMOER</b> <b>OPMERKING:</b> Alleen per doos verkocht (100 stuks/doos)	<b>32x</b>
	<b>VERBINDINGS-PLAAT</b> <b>OPMERKING:</b> Kan per doos of individueel worden verkocht (40 stuks/doos)	<b>4x</b>
	<b>BUITENHOEK</b> <b>OPMERKING:</b> Kan per doos of individueel worden verkocht (24 stuks/doos)	<b>12x</b>
	<b>BINNENHOEK</b> <b>OPMERKING:</b> Kan per doos of individueel worden verkocht (24 stuks/doos)	<b>0x</b>
	<b>TUSSENLIIGEND DWARSSTUK</b> <b>OPMERKING:</b> Kan per doos of individueel worden verkocht (10 stuks/doos)	<b>0x</b>

**BELANGRIJK:** Raadpleeg pagina 23 van de MOODUL CREATIONS INSTALLATIEGIDS voor het aanbrengen van het geotextiel in de plantenbak. Win het advies in van deskundigen/ingenieurs voor de structurele degelijkheid, de vereiste afwatering en de planten-/wortelzorg.

**TOTAAL GEWICHT 404 kg**  
(PANELEN EN MONTAGEMATERIAAL)



## 2. BANK EN PLANTENBAK IN HOEK

MOODUL CREATIONS - PANEELSYSTEEM

marlux  
A CRH COMPANY



Binnenaanzicht

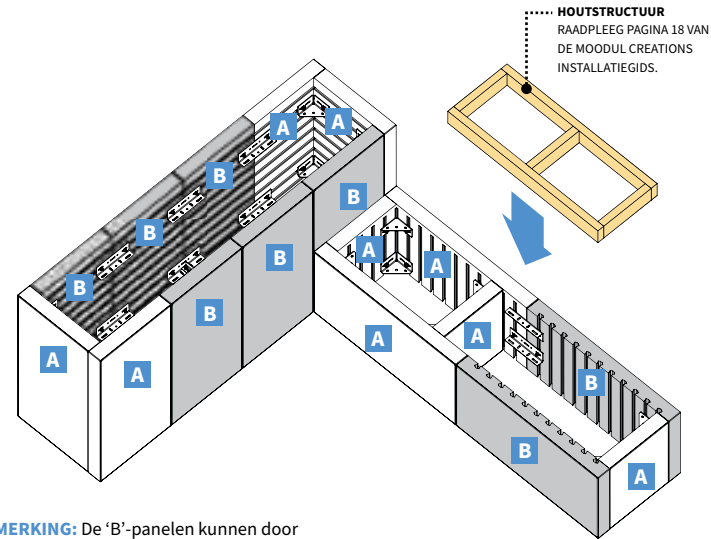

**OPMERKING:** De 'B'-panelen kunnen door 'A'-panelen worden vervangen om de paren/rijen gelijk te maken. De 'A'-panelen kunnen niet door 'B'-panelen worden vervangen.

### VEREISTE PANELEN

	<b>PANEEL</b> 900 x 450 mm	<b>8x</b>
	<b>PANEEL</b> 900 x 450 mm	<b>8x</b>
	<b>PANEEL</b> 900 x 150 mm	<b>0x</b>
	<b>PANEEL</b> 900 x 150 mm	<b>0x</b>

**BELANGRIJK:** De panelen worden alleen per paar/rij of per volle pallet verkocht.

Voorraanzicht

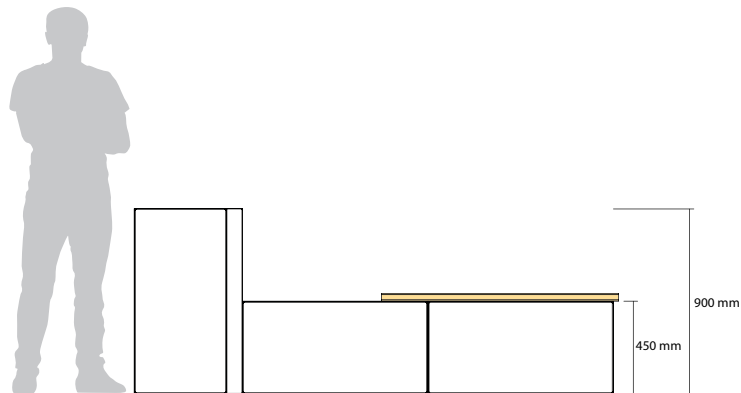

Bovenaanzicht

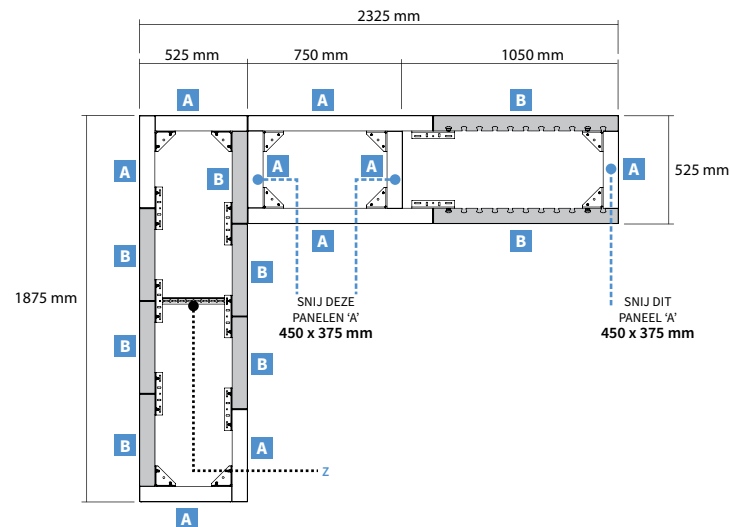

### BENODIGD MONTAGEMATERIAAL

	<b>ANKERSCHUIF-PLAATJE EN ANKERMOER</b> <b>OPMERKING:</b> Alleen per doos verkocht (100 stuks/doos)	<b>74x</b>
	<b>VERBINDINGS-PLAAT</b> <b>OPMERKING:</b> Kan per doos of individueel worden verkocht (40 stuks/doos)	<b>16x</b>
	<b>BUITENHOEK</b> <b>OPMERKING:</b> Kan per doos of individueel worden verkocht (24 stuks/doos)	<b>20x</b>
	<b>BINNENHOEK</b> <b>OPMERKING:</b> Kan per doos of individueel worden verkocht (24 stuks/doos)	<b>0x</b>
	<b>TUSSENLIIGEND DWARSSTUK</b> <b>OPMERKING:</b> Kan per doos of individueel worden verkocht (10 stuks/doos)	<b>1x</b>

**BELANGRIJK:** Raadpleeg pagina 23 van de MOODUL CREATIONS INSTALLATIEGIDS voor het aanbrengen van het geotextiel in de plantenbak. Win het advies in van deskundigen/ingenieurs voor de structurele degelijkheid, de vereiste afwatering en de planten-/wortelzorg.

**TOTAAL GEWICHT 1075 kg**  
(PANELEN EN MONTAGEMATERIAAL)

# 3. BANK EN VERTICALE PLANTENBAK

MOODUL CREATIONS - PANEELSYSTEEM

**marlux**  
A CRH COMPANY



## Binnenaanzicht

**HOUDSTRUCTUUR**  
RAADPLEEG PAGINA 18 VAN  
DE MOODUL CREATIONS  
INSTALLATIEGIDS.

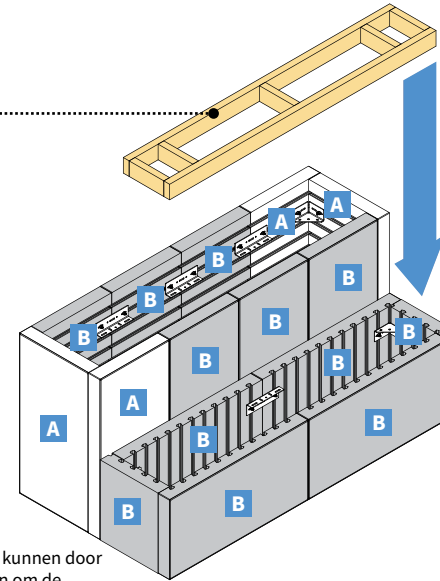

**OPMERKING:** De 'B'-panelen kunnen door 'A'-panelen worden vervangen om de paren/rijen gelijk te maken. De 'A'-panelen kunnen niet door 'B'-panelen worden vervangen.

## VEREISTE PANELEN

	<b>PANEEL</b> 900 x 450 mm	<b>4x</b>
	<b>PANEEL</b> 900 x 450 mm	<b>11x</b>
	<b>PANEEL</b> 900 x 150 mm	<b>0x</b>
	<b>PANEEL</b> 900 x 150 mm	<b>0x</b>

**BELANGRIJK:** De panelen worden alleen per paar/rij of per volle pallet verkocht.

## Voorraanzicht

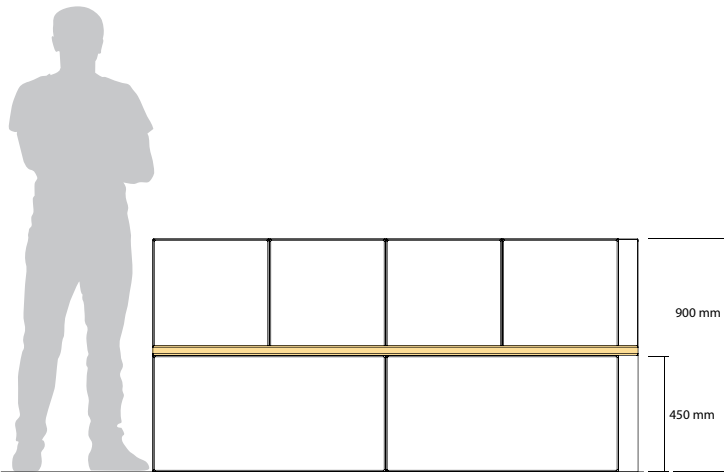

## Bovenaanzicht

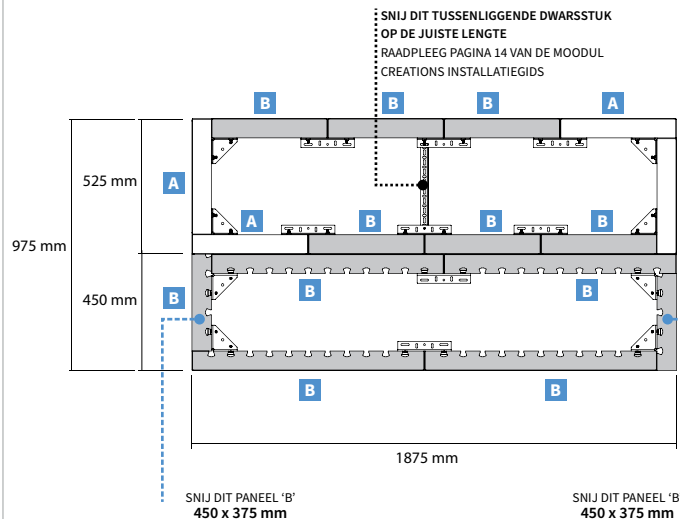

## BENODIGD MONTAGEMATERIAAL

	<b>ANKERSCHUIF-PLAATJE EN ANKERMOER</b> <b>OPMERKING:</b> Alleen per doos verkocht (100 stuks/doos)	<b>66x</b>
	<b>VERBINDINGS-PLAAT</b> <b>OPMERKING:</b> Kan per doos of individueel worden verkocht (40 stuks/doos)	<b>16x</b>
	<b>BUITENHOEK</b> <b>OPMERKING:</b> Kan per doos of individueel worden verkocht (24 stuks/doos)	<b>16x</b>
	<b>BINNENHOEK</b> <b>OPMERKING:</b> Kan per doos of individueel worden verkocht (24 stuks/doos)	<b>0x</b>
	<b>TUSSENLIJGGE DWARSSTUK</b> <b>OPMERKING:</b> Kan per doos of individueel worden verkocht (10 stuks/doos)	<b>1x</b>

**BELANGRIJK:** Raadpleeg pagina 23 van de MOODUL CREATIONS INSTALLATIEGIDS voor het aanbrengen van het geotextiel in de plantenbak. Win het advies in van deskundigen/ingenieurs voor de structurele degelijkheid, de vereiste afwatering en de planten-/wortelzorg.

**TOTAAL GEWICHT 1007 kg**  
(PANELEN EN MONTAGEMATERIAAL)

# 4. KORTE BBQ

MOODUL CREATIONS - PANEELSYSTEEM



Binnenaanzicht

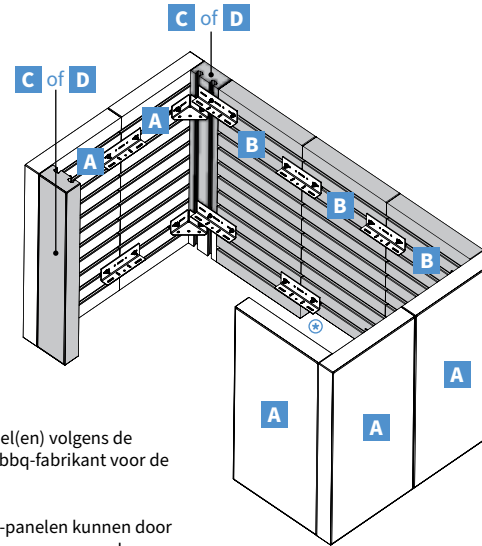

⊕ Snij het/de pan(e)el(en) volgens de specificaties van de bbq-fabrikant voor de ventilatie.

**OPMERKING:** De 'B'-panelen kunnen door 'A'-panelen worden vervangen om de paren/rijen gelijk te maken. De 'A'-panelen kunnen niet door 'B'-panelen worden vervangen.

## VEREISTE PANELEN

Gesloten kant		<b>PANEEL</b> 900 x 450 mm	<b>5x</b>
		<b>PANEEL</b> 900 x 450 mm	<b>3x</b>
Gesloten kant		<b>PANEEL</b> 900 x 150 mm	<b>0x</b>
		<b>PANEEL</b> 900 x 150 mm	<b>2x</b>

**BELANGRIJK:** De panelen worden alleen per paar/rij of per volle pallet verkocht.

Vooraanzicht

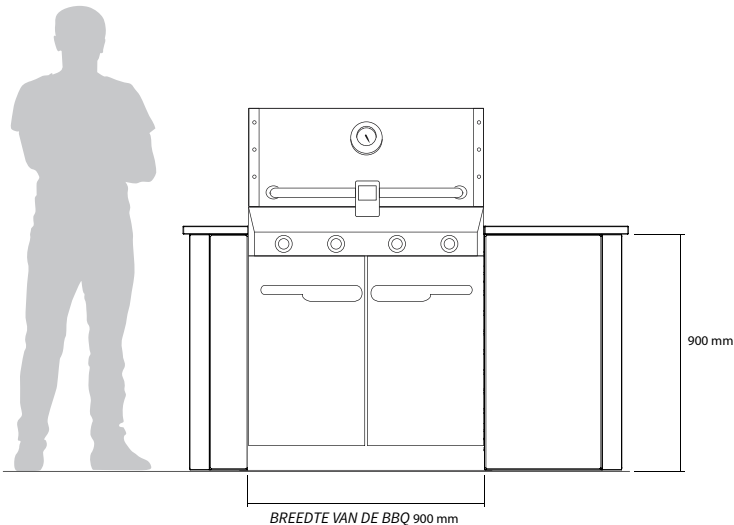

Bovenaanzicht

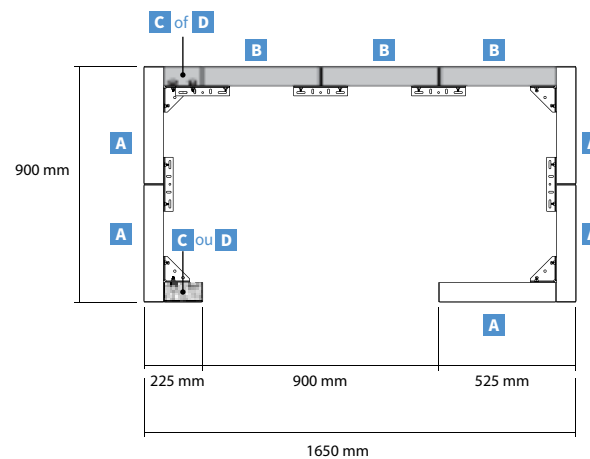

## BENODIGD MONTAGEMATERIAAL

	<b>ANKERSCHUIF-PLAATJE EN ANKERMOER</b> <b>OPMERKING:</b> Alleen per doos verkocht (100 stuks/doos)	<b>36x</b>
	<b>VERBINDINGS-PLAAT</b> <b>OPMERKING:</b> Kan per doos of individueel worden verkocht (40 stuks/doos)	<b>10x</b>
	<b>BUITENHOEK</b> <b>OPMERKING:</b> Kan per doos of individueel worden verkocht (24 stuks/doos)	<b>8x</b>
	<b>BINNENHOEK</b> <b>OPMERKING:</b> Kan per doos of individueel worden verkocht (24 stuks/doos)	<b>0x</b>
	<b>TUSSENLIIGEND DWARSSTUK</b> <b>OPMERKING:</b> Kan per doos of individueel worden verkocht (10 stuks/doos)	<b>0x</b>

**BELANGRIJK:** Het is aanbevolen om de specificaties van de bbq-fabrikant voor de ventilatie en de vrije ruimte te volgen. Marlux is niet verantwoordelijk voor de conformiteit van de verbindingen, de vrije ruimtes en de ventilatie. De bbq, het aanrecht en de accessoires zijn niet inbegrepen.

**TOTAAL GEWICHT 579 kg**  
(PANELEN EN MONTAGEMATERIAAL)

# 5. MIDDELGROTE BBQ

MOODUL CREATIONS - PANEELSYSTEEM

marlux  
A CRH COMPANY



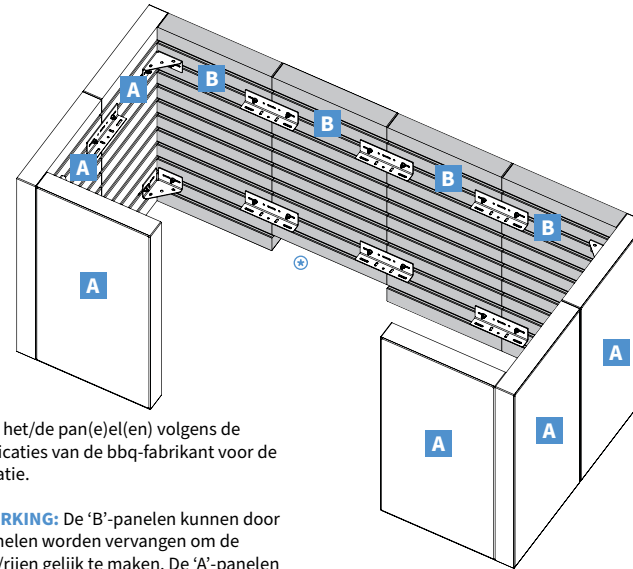

Binnenaanzicht



Ⓢ Snij het/de pan(e)el(en) volgens de specificaties van de bbq-fabrikant voor de ventilatie.

**OPMERKING:** De 'B'-panelen kunnen door 'A'-panelen worden vervangen om de paren/rijen gelijk te maken. De 'A'-panelen kunnen niet door 'B'-panelen worden vervangen.

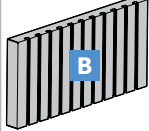
## VEREISTE PANELEN

	<b>PANEEL</b> 900 x 450 mm	<b>6x</b>
	<b>PANEEL</b> 900 x 450 mm	<b>4x</b>
	<b>PANEEL</b> 900 x 150 mm	<b>0x</b>
	<b>PANEEL</b> 900 x 150 mm	<b>0x</b>

**BELANGRIJK:** De panelen worden alleen per paar/rij of per volle pallet verkocht.

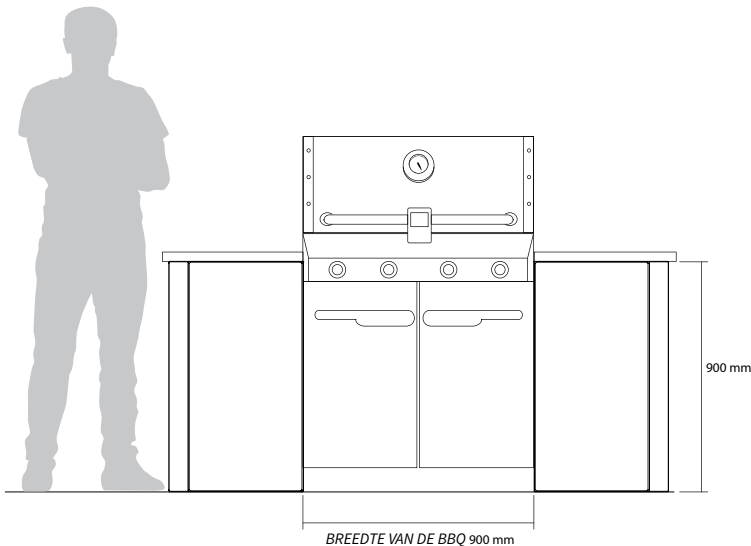

Voorraanzicht

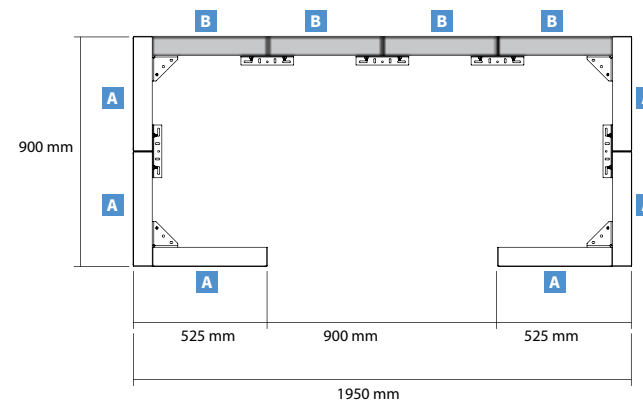

Bovenaanzicht

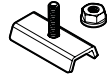
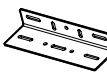
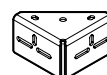

## BENODIGD MONTAGEMATERIAAL

	<b>ANKERSCHUIF-PLAATJE EN ANKERMOER</b> <b>OPMERKING:</b> Alleen per doos verkocht (100 stuks/doos)	<b>36x</b>
	<b>VERBINDINGS-PLAAT</b> <b>OPMERKING:</b> Kan per doos of individueel worden verkocht (40 stuks/doos)	<b>10x</b>
	<b>BUITENHOEK</b> <b>OPMERKING:</b> Kan per doos of individueel worden verkocht (24 stuks/doos)	<b>8x</b>
	<b>BINNENHOEK</b> <b>OPMERKING:</b> Kan per doos of individueel worden verkocht (24 stuks/doos)	<b>0x</b>
	<b>TUSSENLIIGEND DWARSSTUK</b> <b>OPMERKING:</b> Kan per doos of individueel worden verkocht (10 stuks/doos)	<b>0x</b>

**BELANGRIJK:** Het is aanbevolen om de specificaties van de bbq-fabrikant voor de ventilatie en de vrije ruimte te volgen. Marlux is niet verantwoordelijk voor de conformiteit van de verbindingen, de vrije ruimtes en de ventilatie. De bbq, het aanrecht en de accessoires zijn niet inbegrepen.

**TOTAAL GEWICHT 669 kg**  
(PANELEN EN MONTAGEMATERIAAL)

# 6. LANGE BBQ

MOODUL CREATIONS - PANEELSYSTEEM

**marlux**  
A CRH COMPANY



Binnenaanzicht

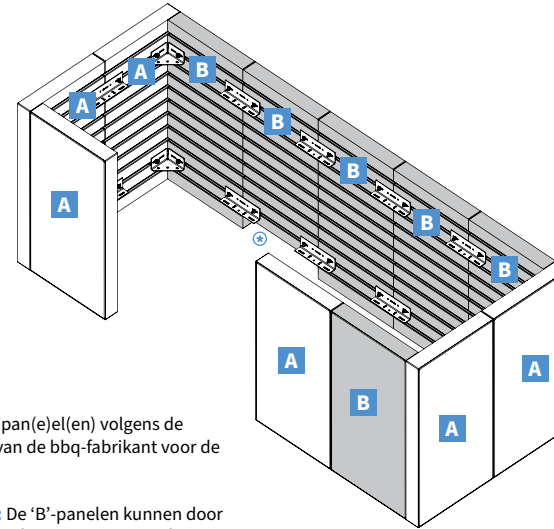

Ⓢ Snij het/de pan(e)el(en) volgens de specificaties van de bbq-fabrikant voor de ventilatie.

**OPMERKING:** De 'B'-panelen kunnen door 'A'-panelen worden vervangen om de paren/rijen gelijk te maken. De 'A'-panelen kunnen niet door 'B'-panelen worden vervangen.

## VEREISTE PANELEN

	<b>PANEEL</b> 900 x 450 mm	<b>6x</b>
	<b>PANEEL</b> 900 x 450 mm	<b>6x</b>
	<b>PANEEL</b> 900 x 150 mm	<b>0x</b>
	<b>PANEEL</b> 900 x 150 mm	<b>0x</b>

**BELANGRIJK:** De panelen worden alleen per paar/rij of per volle pallet verkocht.

Voorraanzicht

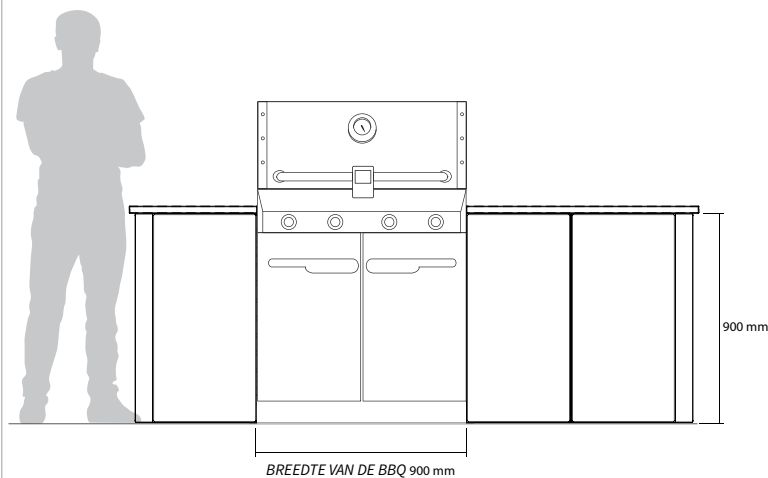

Bovenaanzicht

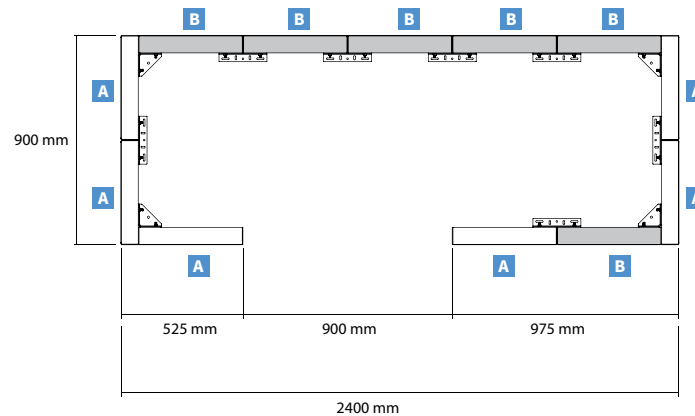

## BENODIGD MONTAGEMATERIAAL

	<b>ANKERSCHUIF-PLAATJE EN ANKERMOER</b>	<b>44x</b>
	<b>OPMERKING:</b> Alleen per doos verkocht (100 stuks/doos)	
	<b>VERBINDINGS-PLAAT</b>	<b>14x</b>
	<b>OPMERKING:</b> Kan per doos of individueel worden verkocht (40 stuks/doos)	
	<b>BUITENHOEK</b>	<b>8x</b>
	<b>OPMERKING:</b> Kan per doos of individueel worden verkocht (24 stuks/doos)	
	<b>BINNENHOEK</b>	<b>0x</b>
	<b>OPMERKING:</b> Kan per doos of individueel worden verkocht (24 stuks/doos)	
	<b>TUSSENLIIGEND DWARSSTUK</b>	<b>0x</b>
	<b>OPMERKING:</b> Kan per doos of individueel worden verkocht (10 stuks/doos)	

**BELANGRIJK:** Het is aanbevolen om de specificaties van de bbq-fabrikant voor de ventilatie en de vrije ruimte te volgen. Marlux is niet verantwoordelijk voor de conformiteit van de verbindingen, de vrije ruimtes en de ventilatie. De bbq, het aanrecht en de accessoires zijn niet inbegrepen.

**TOTAAL GEWICHT 804 kg**  
(PANELEN EN MONTAGEMATERIAAL)

# 7. L-VORMIGE BBQ

MOODUL CREATIONS - PANEELSYSTEEM

**marlux**  
A CRH COMPANY



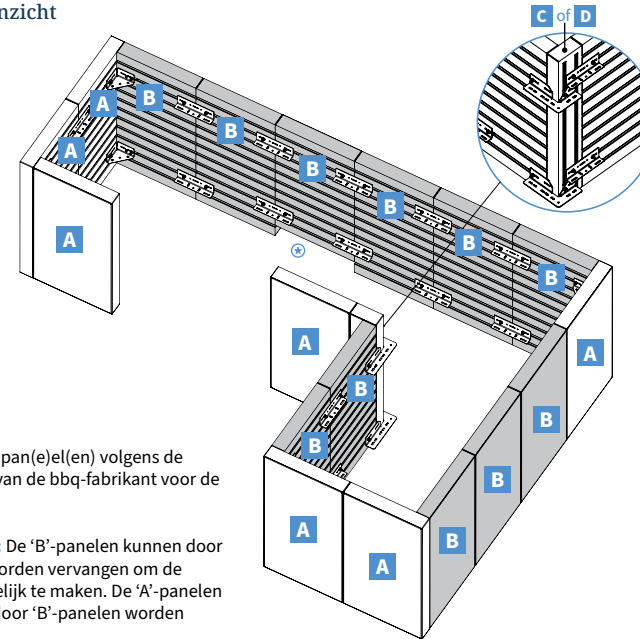

Binnenaanzicht



☺ Snij het/de pan(e)el(en) volgens de specificaties van de bbq-fabrikant voor de ventilatie.

**OPMERKING:** De 'B'-panelen kunnen door 'A'-panelen worden vervangen om de paren/rijen gelijk te maken. De 'A'-panelen kunnen niet door 'B'-panelen worden vervangen.

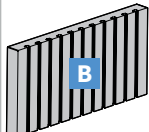
## VEREISTE PANELEN

	<b>PANEEL</b> 900 x 450 mm	<b>7x</b>
	<b>PANEEL</b> 900 x 450 mm	<b>11x</b>
	<b>PANEEL</b> 900 x 150 mm	<b>1x</b>
	<b>PANEEL</b> 900 x 150 mm	<b>0x</b>

**BELANGRIJK:** De panelen worden alleen per paar/rij of per volle pallet verkocht.

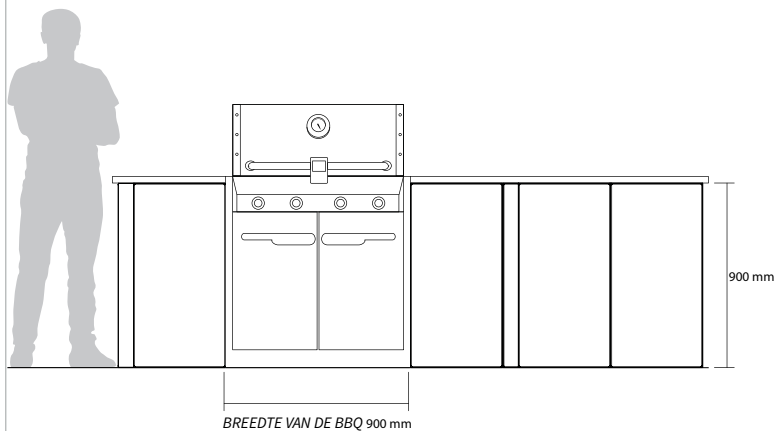

Vooraanzicht

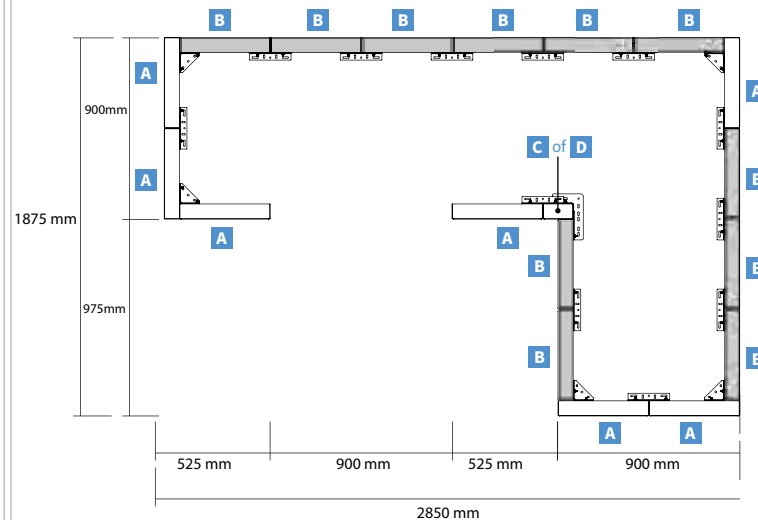

Bovenaanzicht

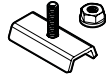
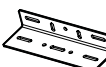
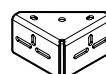

## BENODIGD MONTAGEMATERIAAL

	<b>ANKERSCHUIF-PLAATJE EN ANKERMOER</b> <b>OPMERKING:</b> Alleen per doos verkocht (100 stuks/doos)	<b>72x</b>
	<b>VERBINDINGS-PLAAT</b> <b>OPMERKING:</b> Kan per doos of individueel worden verkocht (40 stuks/doos)	<b>24x</b>
	<b>BUITENHOEK</b> <b>OPMERKING:</b> Kan per doos of individueel worden verkocht (24 stuks/doos)	<b>10x</b>
	<b>BINNENHOEK</b> <b>OPMERKING:</b> Kan per doos of individueel worden verkocht (24 stuks/doos)	<b>2x</b>
	<b>TUSSENLIIGEND DWARSSTUK</b> <b>OPMERKING:</b> Kan per doos of individueel worden verkocht (10 stuks/doos)	<b>0x</b>

**BELANGRIJK:** Het is aanbevolen om de specificaties van de bbq-fabrikant voor de ventilatie en de vrije ruimte te volgen. Marlux is niet verantwoordelijk voor de conformiteit van de verbindingen, de vrije ruimtes en de ventilatie. De bbq, het aanrecht en de accessoires zijn niet inbegrepen.

**TOTAAL GEWICHT 1229 kg**  
(PANELEN EN MONTAGEMATERIAAL)



# 8. BBQ EN PIZZAOVEN IN HOEK

MOODUL CREATIONS - PANEELSYSTEEM

**marlux**  
A CRH COMPANY



Binnenaanzicht

Raadpleeg de volgende pagina voor meer

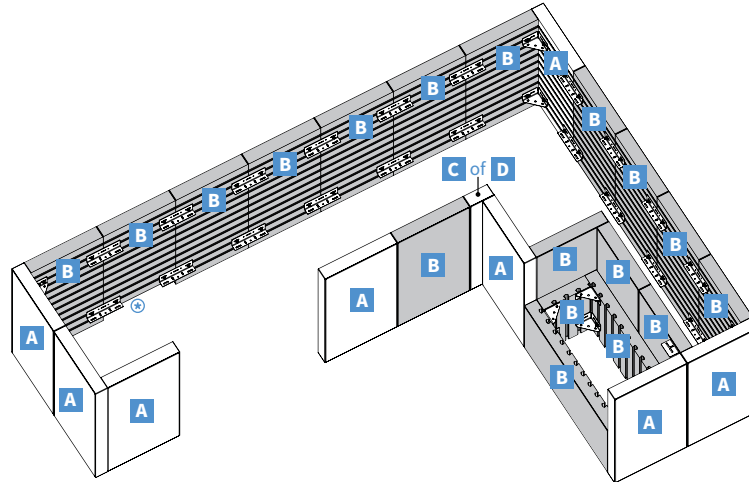

☉ Snij het/de pan(e)el(en) volgens de specificaties van de bbq-fabrikant voor de ventilatie.

**OPMERKING:** De 'B'-panelen kunnen door 'A'-panelen worden vervangen om de paren/rijen gelijk te maken. De 'A'-panelen kunnen niet door 'B'-panelen worden vervangen.

## VEREISTE PANELEN

	<b>PANEEL</b> 900 x 450 mm	<b>8x</b>
	<b>PANEEL</b> 900 x 450 mm	<b>18x</b>
	<b>PANEEL</b> 900 x 150 mm	<b>1x</b>
	<b>PANEEL</b> 900 x 150 mm	<b>0x</b>

**BELANGRIJK:** De panelen worden alleen per paar/rij of per volle pallet verkocht.

Vooraanzicht

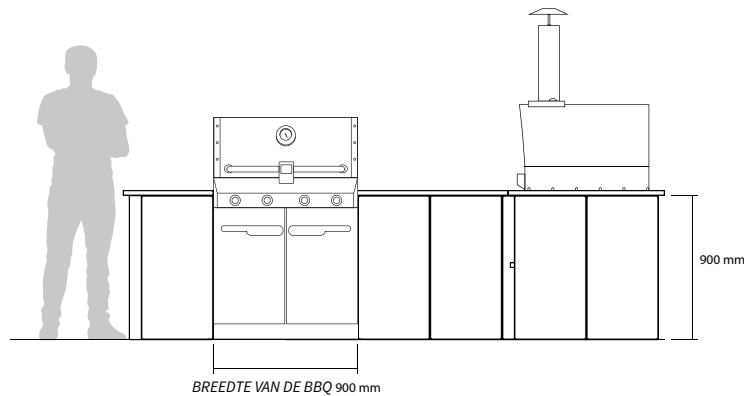

Bovenaanzicht

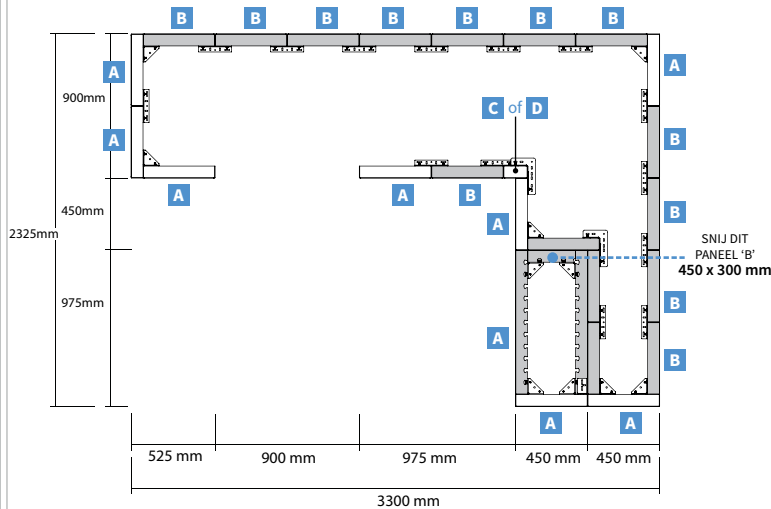

## BENODIGD MONTAGEMATERIAAL

	<b>ANKERSCHUIF-PLAATJE EN ANKERMOER</b> <b>OPMERKING:</b> Alleen per doos verkocht (100 stuks/doos)	<b>106x</b>
	<b>VERBINDINGS-PLAAT</b> <b>OPMERKING:</b> Kan per doos of individueel worden verkocht (40 stuks/doos)	<b>28x</b>
	<b>BUITENHOEK</b> <b>OPMERKING:</b> Kan per doos of individueel worden verkocht (24 stuks/doos)	<b>21x</b>
	<b>BINNENHOEK</b> <b>OPMERKING:</b> Kan per doos of individueel worden verkocht (24 stuks/doos)	<b>4x</b>
	<b>TUSSENLIIGEND DWARSSTUK</b> <b>OPMERKING:</b> Kan per doos of individueel worden verkocht (10 stuks/doos)	<b>0x</b>

**BELANGRIJK:** Het is aanbevolen om de specificaties van de bbq-fabrikant voor de ventilatie en de vrije ruimte te volgen. Marlux is niet verantwoordelijk voor de conformiteit van de verbindingen, de vrije ruimtes en de ventilatie. De bbq, het aanrecht en de accessoires zijn niet inbegrepen.

**TOTAAL GEWICHT 1766 kg**  
(PANELEN EN MONTAGEMATERIAAL)

## 8. BBQ EN PIZZAOVEN IN HOEK

MOODUL CREATIONS - PANEELSYSTEEM

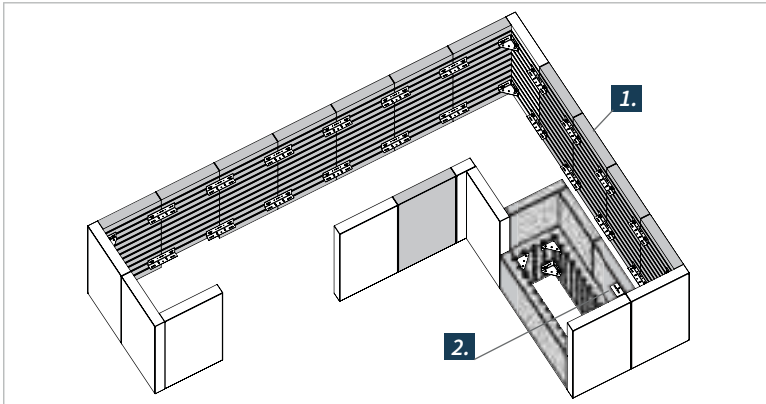

1. Binnenaanzicht van de bbq en de pizzaoven in hoek

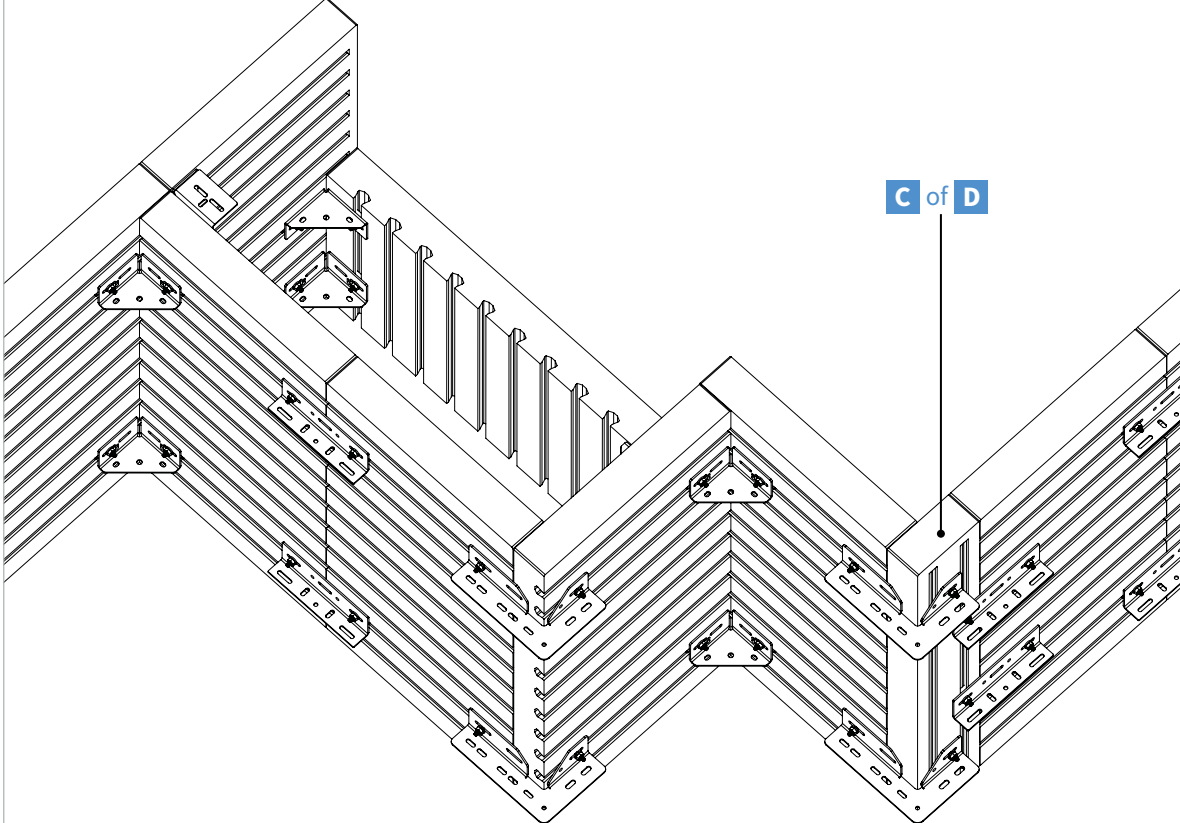

2. Binnenaanzicht van het schap

OPMERKING: Y: Betonankers (Tapcon®)  
 $\frac{1}{4}'' \times 1\frac{3}{4}''$  of  $\frac{3}{16}'' \times 1\frac{3}{4}''$

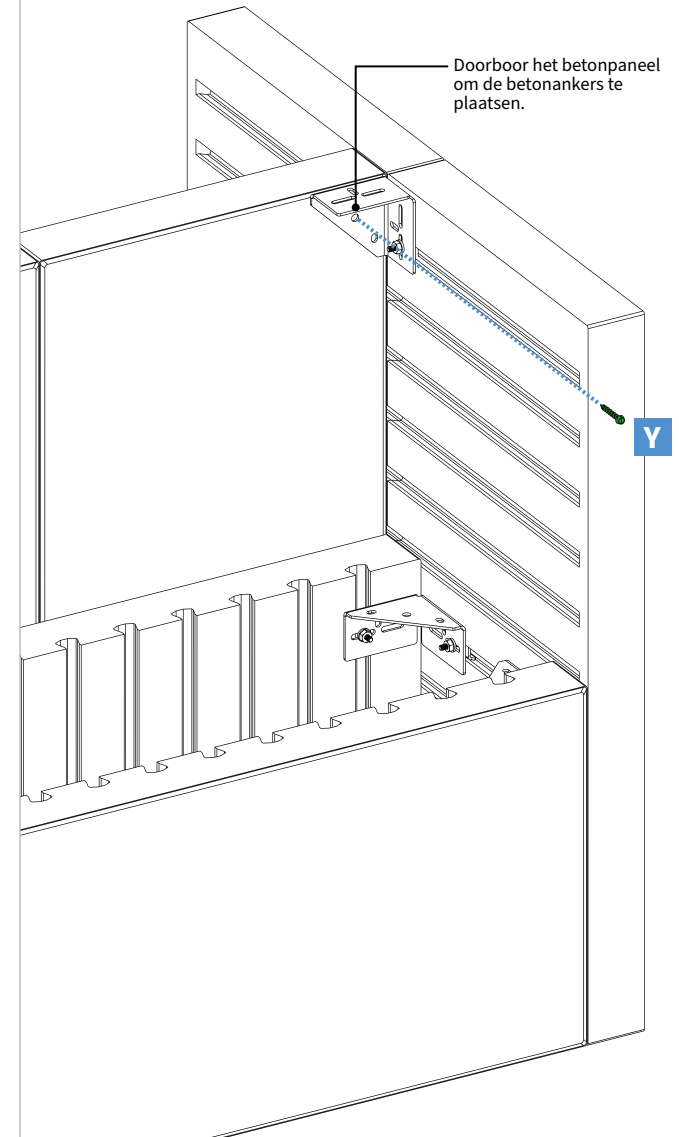

**BELANGRIJK:** Het is aanbevolen om de specificaties van de bbq-fabrikant voor de ventilatie en de vrije ruimte te volgen. Marlux is niet verantwoordelijk voor de conformiteit van de verbindingen, de vrije ruimtes en de ventilatie. De bbq, het aanrecht en de accessoires zijn niet inbegrepen.



# 9. BBQ MET AANRECHT EN LUXETOOG

MOODUL CREATIONS - PANEELSYSTEEM

**marlux**  
A CRH COMPANY



Vooraanzicht

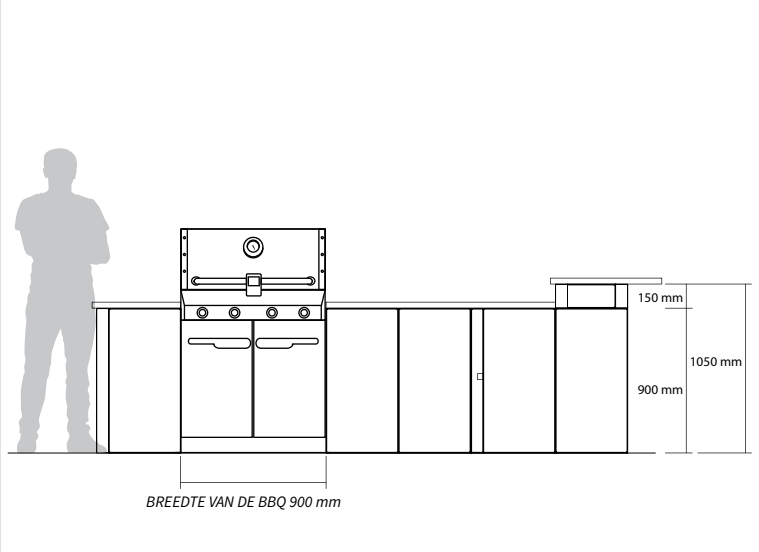

Bovenaanzicht

Raadpleeg de volgende pagina voor meer informatie

PANELEN 900 x 450 mm

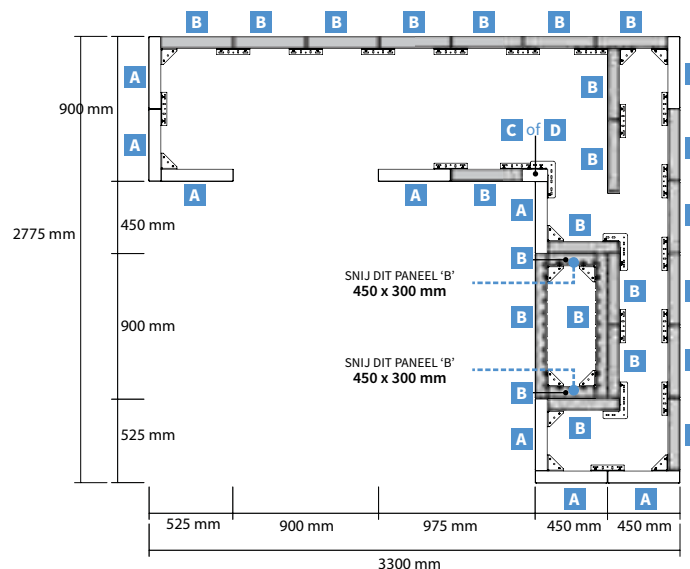

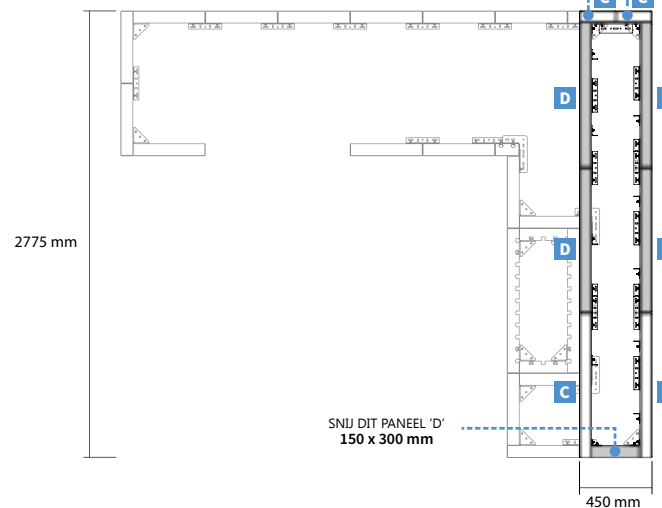

PANELEN 900 x 150 mm

SNIJ DEZE PANELEN 'C'  
150 x 225 mm



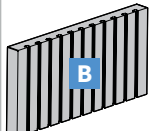

SNIJ DIT PANEEL 'D'  
150 x 300 mm

## VEREISTE PANELEN

- 
**PANEEL 900 x 450 mm** **9x**
- 
**PANEEL 900 x 450 mm** **22x**
- 
**PANEEL 900 x 150 mm** **5x**
- 
**PANEEL 900 x 150 mm** **5x**

**BELANGRIJK:** De panelen worden alleen per paar/rij of per volle pallet verkocht.

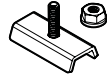
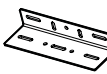
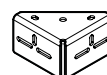
## BENODIGD MONTAGEMATERIAAL

- 
**ANKERSCHUIF-PLAATJE EN ANKERMOER** **146x**  
OPMERKING: Alleen per doos verkocht (100 stuks/doos)
- 
**VERBINDINGS-PLAAT** **52x**  
OPMERKING: Kan per doos of individueel worden verkocht (40 stuks/doos)
- 
**BUITENHOEK** **22x**  
OPMERKING: Kan per doos of individueel worden verkocht (24 stuks/doos)
- 
**BINNENHOEK** **6x**  
OPMERKING: Kan per doos of individueel worden verkocht (24 stuks/doos)
- 
**TUSSELIGGEND DWARSSTUK** **0x**  
OPMERKING: Kan per doos of individueel worden verkocht (10 stuks/doos)

**BELANGRIJK:** Het is aanbevolen om de specificaties van de bbq-fabrikant voor de ventilatie en de vrije ruimte te volgen. Marlux is niet verantwoordelijk voor de conformiteit van de verbindingen, de vrije ruimtes en de ventilatie. De bbq, het aanrecht en de accessoires zijn niet inbegrepen.

**TOTAAL GEWICHT 2300 kg**  
(PANELEN EN MONTAGEMATERIAAL)

# 9. BBQ MET AANRECHT EN LUXETOOG

MOODUL CREATIONS - PANEELSYSTEEM

Opengewerkte tekening

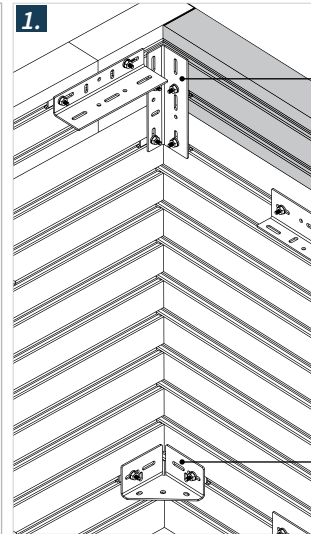
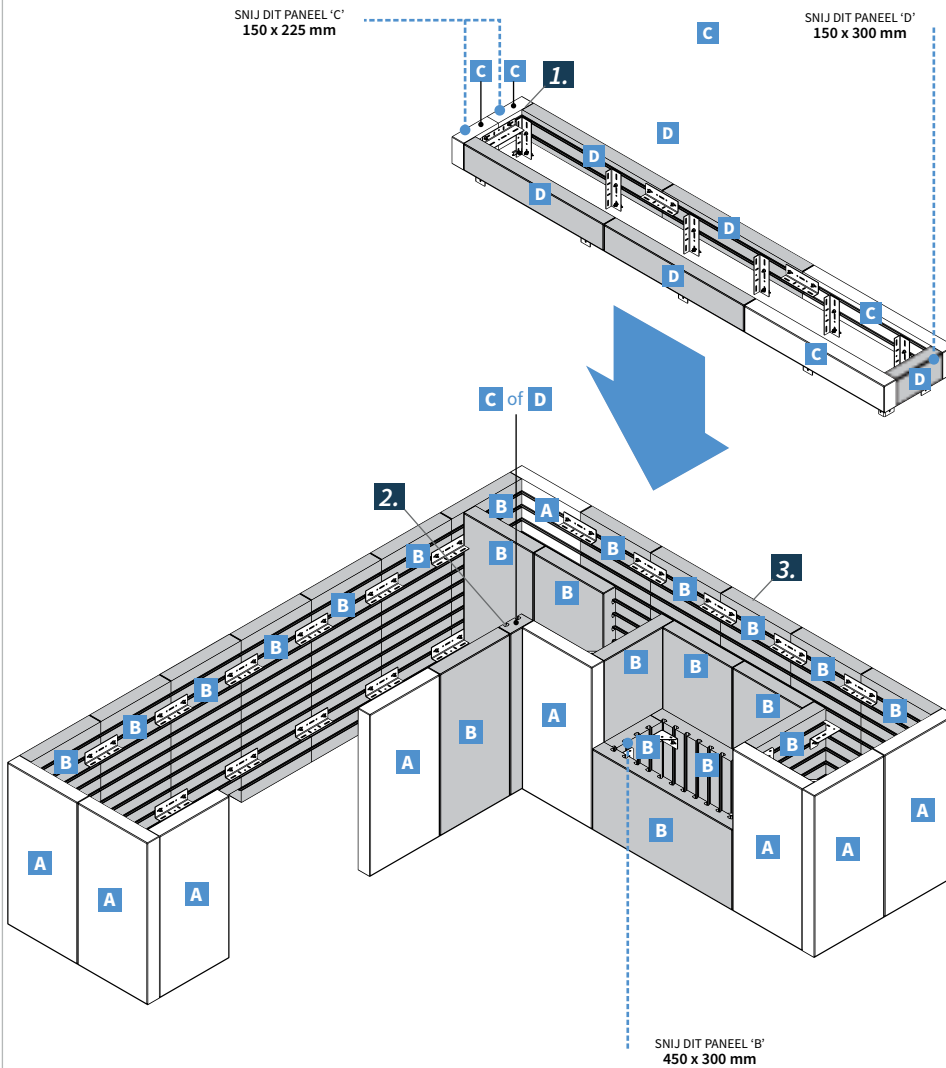

Gebruik een VERBINDINGS-PLAAT om de 4 panelen met elkaar te verbinden.

Gebruik een BUITENHOEK om de 2 panelen met elkaar te verbinden.

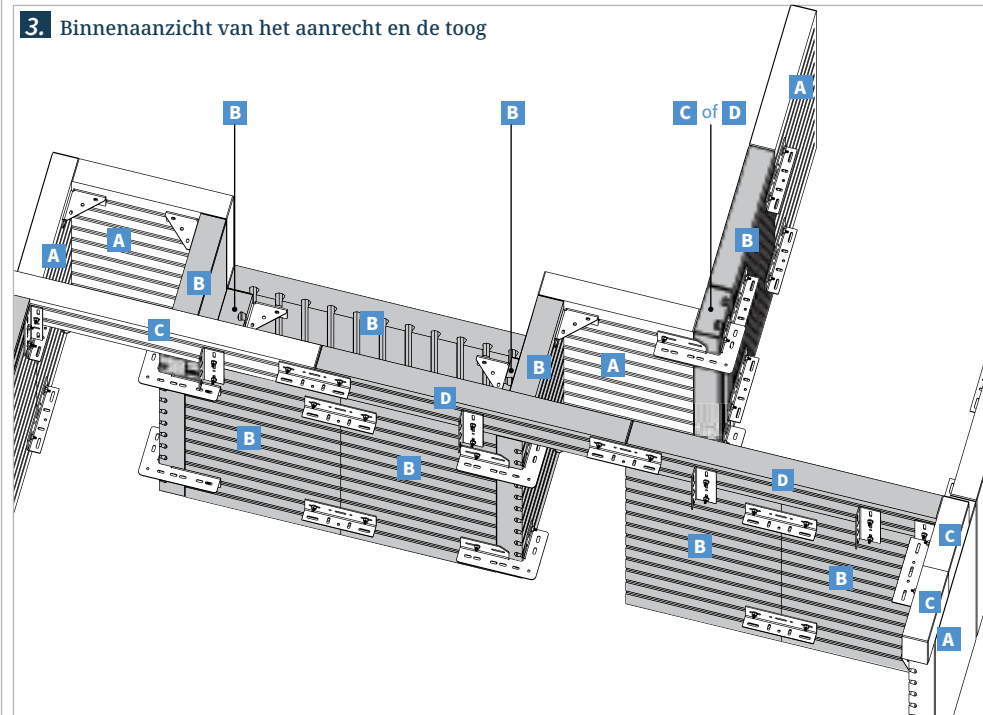
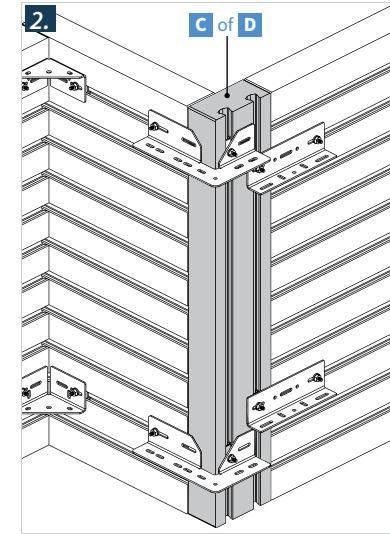

**BELANGRIJK:** Het is aanbevolen om de specificaties van de bbq-fabrikant voor de ventilatie en de vrije ruimte te volgen. Marlux is niet verantwoordelijk voor de conformiteit van de verbindingen, de vrije ruimtes en de ventilatie. De bbq, het aanrecht en de accessoires zijn niet inbegrepen.

# 10. AANRECHT EN TOOG

MOODUL CREATIONS - PANEELSYSTEEM

**marlux**  
A CRH COMPANY



## Binnenaanzicht

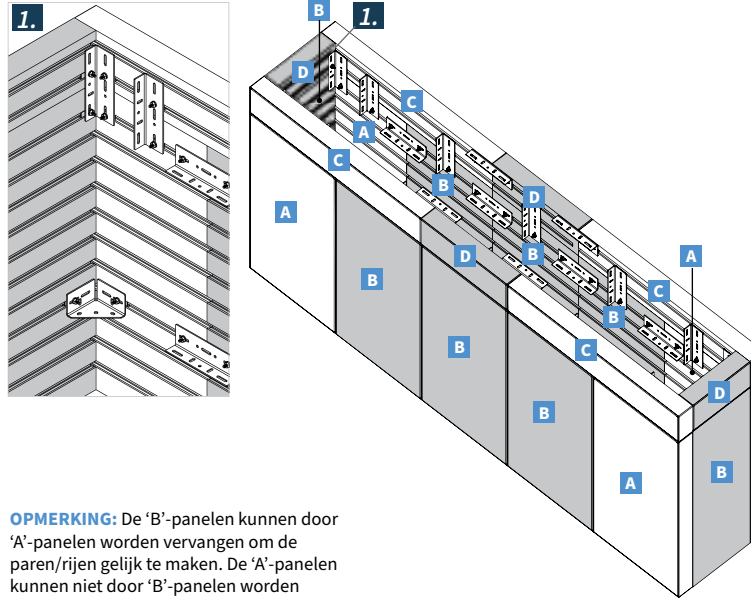

**OPMERKING:** De 'B'-panelen kunnen door 'A'-panelen worden vervangen om de paren/rijen gelijk te maken. De 'A'-panelen kunnen niet door 'B'-panelen worden vervangen.

## VEREISTE PANELEN

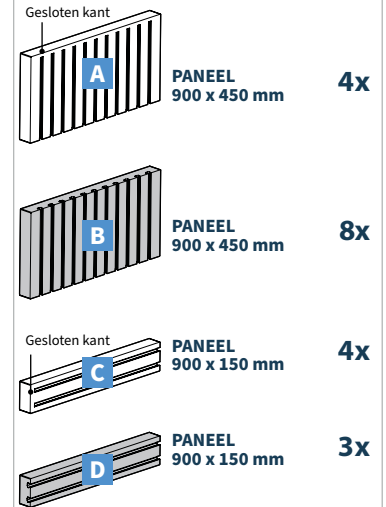

**BELANGRIJK:** De panelen worden alleen per paar/rij of per volle pallet verkocht.

## Vooraanzicht

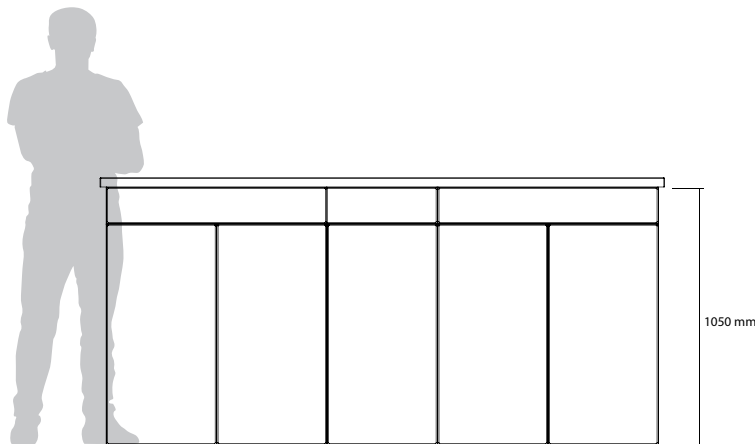

## Bovenaanzicht

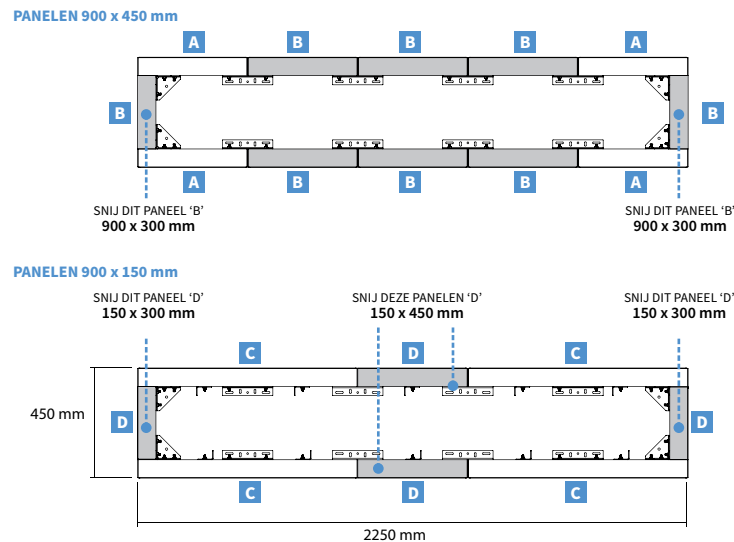

## BENODIGD MONTAGEMATERIAAL

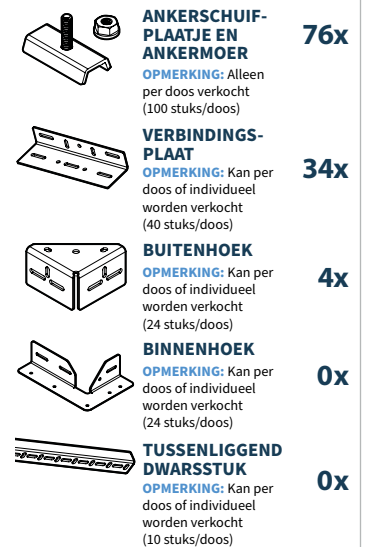

**TOTAAL GEWICHT 960 kg**  
(PANELEN EN MONTAGEMATERIAAL)

# 11. BREED AANRECHT

MOODUL CREATIONS - PANEELSYSTEEM

marlux  
A CRH COMPANY



Binnenaanzicht

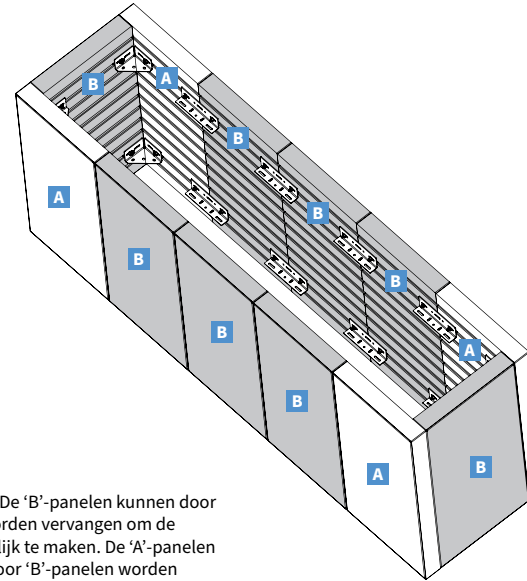

**OPMERKING:** De 'B'-panelen kunnen door 'A'-panelen worden vervangen om de paren/rijen gelijk te maken. De 'A'-panelen kunnen niet door 'B'-panelen worden vervangen.

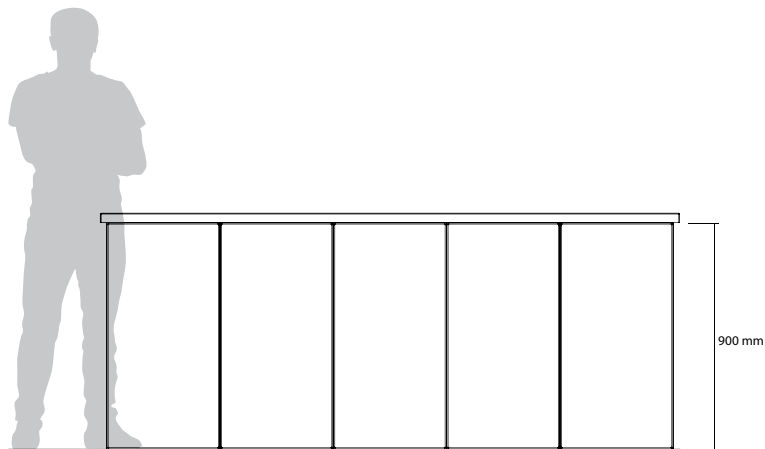

Voorraanzicht

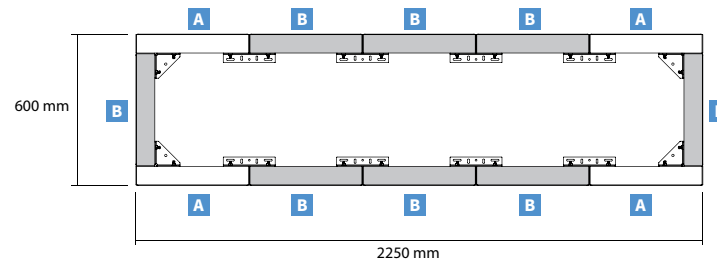

Bovenaanzicht



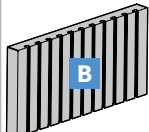

## VEREISTE PANELEN

	<b>PANEEL</b> 900 x 450 mm	<b>4x</b>
	<b>PANEEL</b> 900 x 450 mm	<b>8x</b>
	<b>PANEEL</b> 900 x 150 mm	<b>0x</b>
	<b>PANEEL</b> 900 x 150 mm	<b>0x</b>

**BELANGRIJK:** De panelen worden alleen per paar/rij of per volle pallet verkocht.

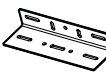
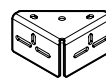
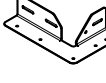
## BENODIGD MONTAGEMATERIAAL

	<b>ANKERSCHUIF-PLAATJE EN ANKERMOER</b> <b>OPMERKING:</b> Alleen per doos verkocht (100 stuks/doos)	<b>48x</b>
	<b>VERBINDINGS-PLAAT</b> <b>OPMERKING:</b> Kan per doos of individueel worden verkocht (40 stuks/doos)	<b>16x</b>
	<b>BUITENHOEK</b> <b>OPMERKING:</b> Kan per doos of individueel worden verkocht (24 stuks/doos)	<b>8x</b>
	<b>BINNENHOEK</b> <b>OPMERKING:</b> Kan per doos of individueel worden verkocht (24 stuks/doos)	<b>0x</b>
	<b>TUSSENLIIGEND DWARSSTUK</b> <b>OPMERKING:</b> Kan per doos of individueel worden verkocht (10 stuks/doos)	<b>0x</b>

**TOTAAL GEWICHT 805 kg**  
(PANELEN EN MONTAGEMATERIAAL)

# 12. AANRECHT EN LUXETOOG

MOODUL CREATIONS - PANEELSYSTEEM

**marlux**  
A CRH COMPANY



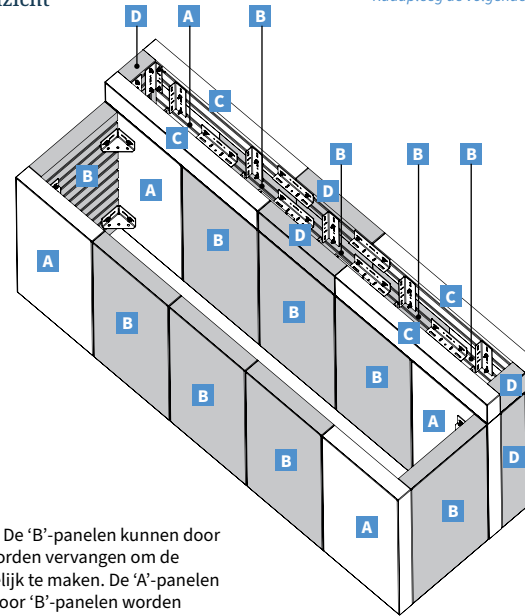

Binnenaanzicht

Raadpleeg de volgende pagina voor meer

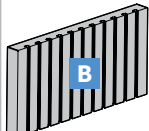

**OPMERKING:** De 'B'-panelen kunnen door 'A'-panelen worden vervangen om de paren/rijen gelijk te maken. De 'A'-panelen kunnen niet door 'B'-panelen worden vervangen.

## VEREISTE PANELEN

- 
**PANEEL 900 x 450 mm** **6x**
- 
**PANEEL 900 x 450 mm** **11x**
- 
**PANEEL 900 x 150 mm** **4x**
- 
**PANEEL 900 x 150 mm** **5x**

**BELANGRIJK:** De panelen worden alleen per paar/rij of per volle pallet verkocht.

Vooraanzicht

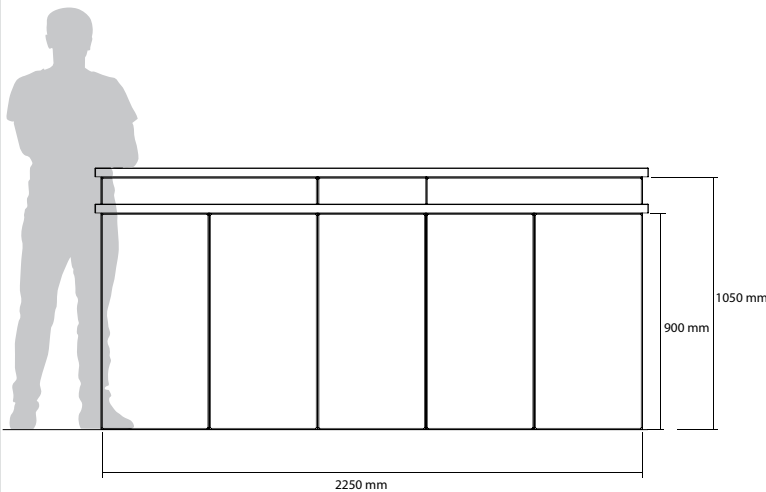

Bovenaanzicht

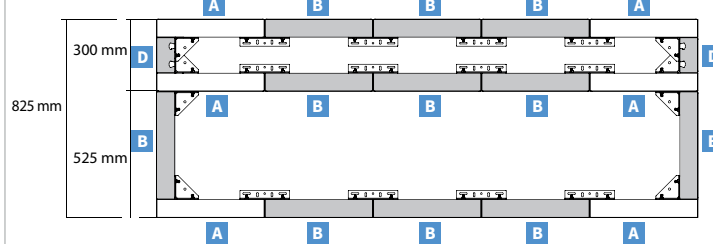

PANELEN 900 x 450 mm

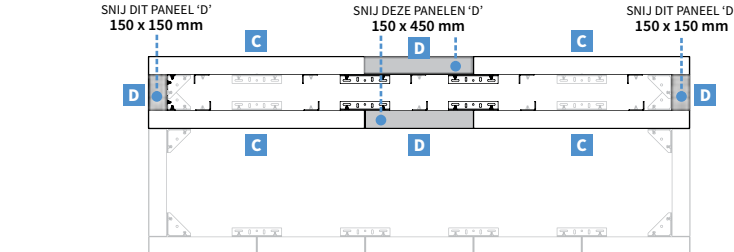

PANELEN 900 x 150 mm

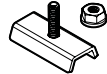
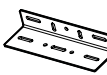
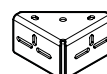

## BENODIGD MONTAGEMATERIAAL

- 
**ANKERSCHUIF-PLAATJE EN ANKERMOER** **108x**  
*OPMERKING:* Alleen per doos verkocht (100 stuks/doos)
- 
**VERBINDINGS-PLAAT** **42x**  
*OPMERKING:* Kan per doos of individueel worden verkocht (40 stuks/doos)
- 
**BUITENHOEK** **12x**  
*OPMERKING:* Kan per doos of individueel worden verkocht (24 stuks/doos)
- 
**BINNENHOEK** **0x**  
*OPMERKING:* Kan per doos of individueel worden verkocht (24 stuks/doos)
- 
**TUSSENLIIGEND DWARSSTUK** **0x**  
*OPMERKING:* Kan per doos of individueel worden verkocht (10 stuks/doos)

**TOTAAL GEWICHT 1340 kg**  
(PANELEN EN MONTAGEMATERIAAL)



# 12. AANRECHT EN LUXETOOG

MOODUL CREATIONS - PANEELSYSTEEM

Opengewerkte tekening

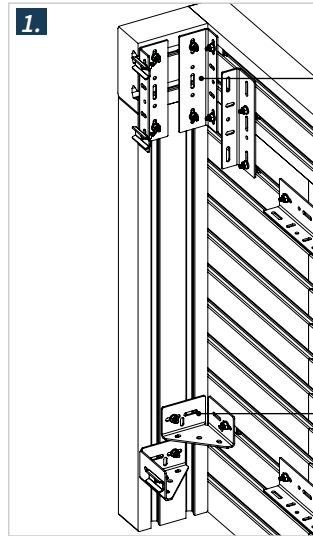
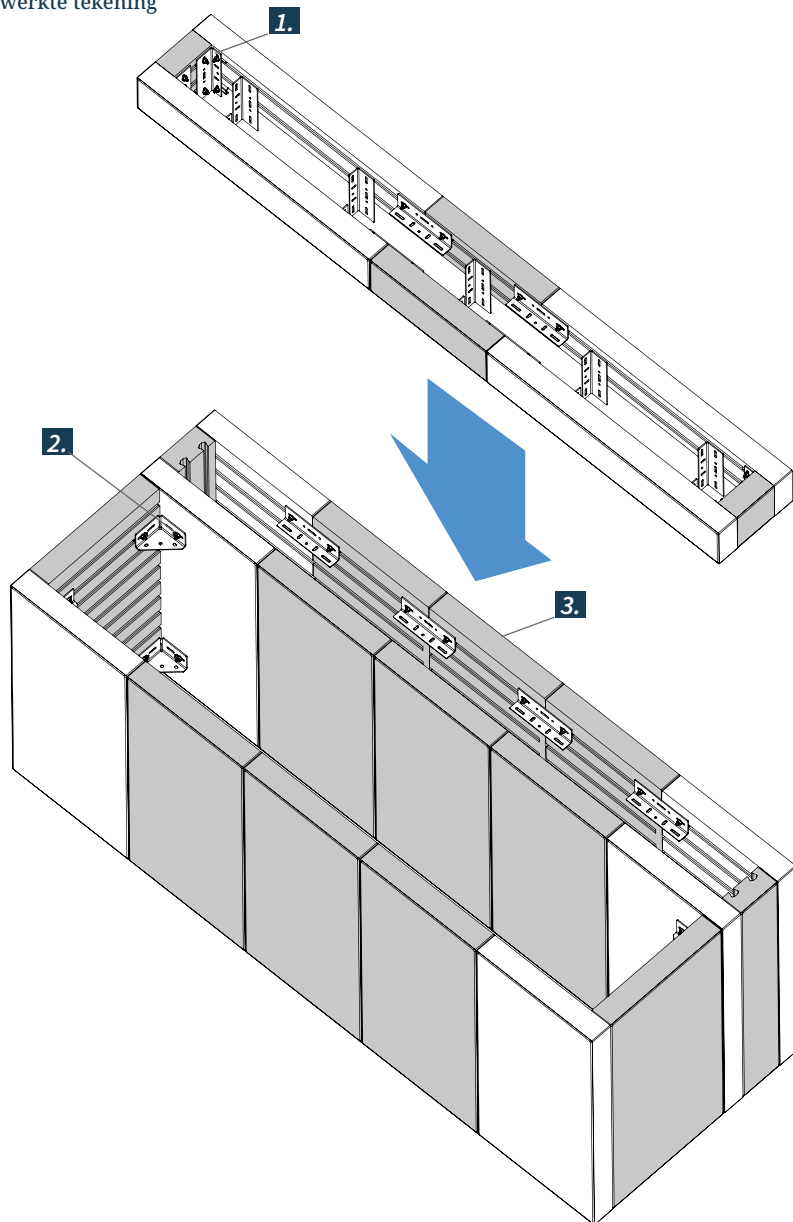

1. Gebruik een VERBINDINGS-PLAAT om de 4 panelen met elkaar te verbinden.

Gebruik een BUITENHOEK om de 2 panelen met elkaar te verbinden.

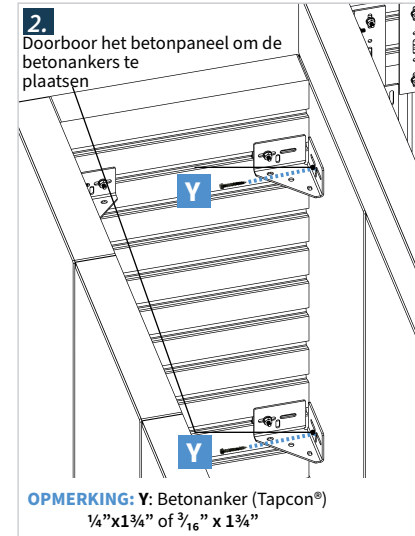

2. Doorboor het betonpaneel om de betonankers te plaatsen

OPMERKING: Y: Betonanker (Tapcon®)  $\frac{1}{4}$ " x  $1\frac{3}{4}$ " of  $\frac{3}{16}$ " x  $1\frac{3}{4}$ "

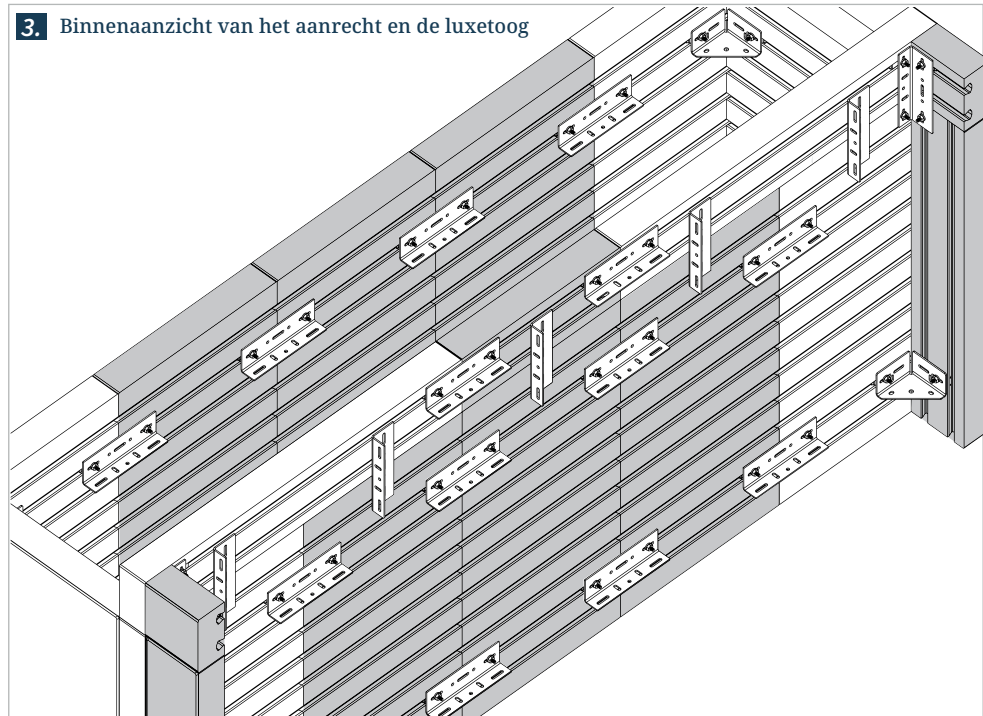

3. Binnenaanzicht van het aanrecht en de luxetoo

# 13. HOUTHAARD MET BASISPLAAT

MOODUL CREATIONS - PANEELSYSTEEM

**marlux**  
A CRH COMPANY



Binnenaanzicht

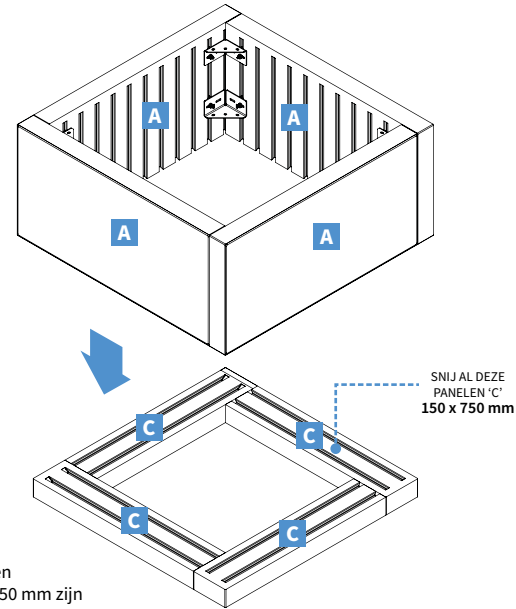

**OPMERKING:** De panelen 900 x 450 mm en 900 x 150 mm zijn verlijmd met BETONLIJM.

## VEREISTE PANELEN

	<b>PANEEL</b> 900 x 450 mm	<b>4x</b>
	<b>PANEEL</b> 900 x 450 mm	<b>0x</b>
	<b>PANEEL</b> 900 x 150 mm	<b>4x</b>
	<b>PANEEL</b> 900 x 150 mm	<b>0x</b>

**BELANGRIJK:** De panelen worden alleen per paar/rij of per volle pallet verkocht.

Vooraanzicht

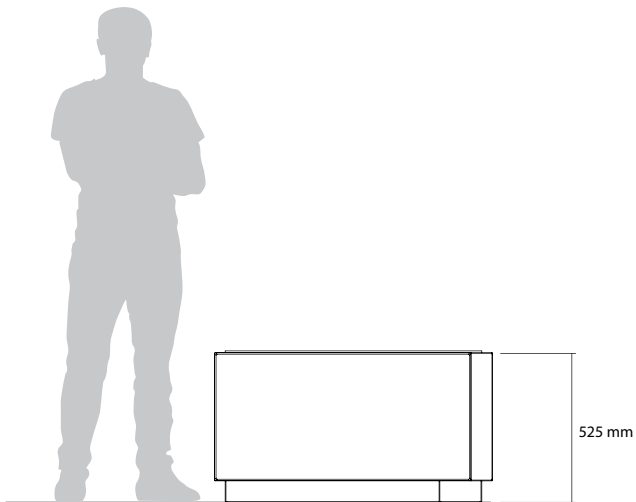

Bovenaanzicht

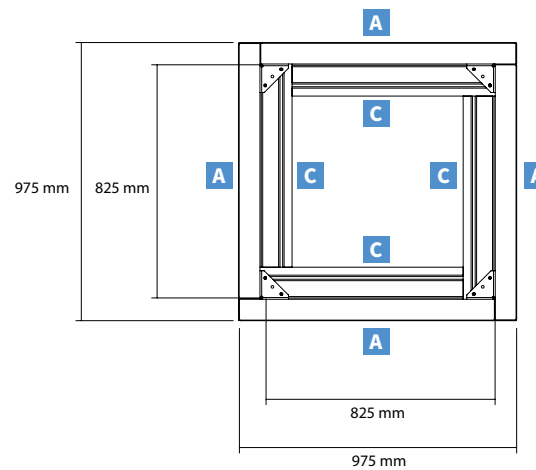

## BENODIGD MONTAGEMATERIAAL

	<b>ANKERSCHUIF-PLAATJE EN ANKERMOER</b> <b>OPMERKING:</b> Alleen per doos verkocht (100 stuks/doos)	<b>16x</b>
	<b>VERBINDINGS-PLAAT</b> <b>OPMERKING:</b> Kan per doos of individueel worden verkocht (40 stuks/doos)	<b>0x</b>
	<b>BUITENHOEK</b> <b>OPMERKING:</b> Kan per doos of individueel worden verkocht (24 stuks/doos)	<b>8x</b>
	<b>BINNENHOEK</b> <b>OPMERKING:</b> Kan per doos of individueel worden verkocht (24 stuks/doos)	<b>0x</b>
	<b>TUSSENLIIGEND DWARSSTUK</b> <b>OPMERKING:</b> Kan per doos of individueel worden verkocht (10 stuks/doos)	<b>0x</b>

**BELANGRIJK:** Het is aanbevolen om de specificaties van de fabrikant van de brander te volgen voor de ventilatie. Marlux is niet verantwoordelijk voor de conformiteit van de verbindingen, de vrije ruimtes en de ventilatie. De metalen afdekplaat en accessoires zijn niet inbegrepen.

**TOTAAL GEWICHT 352 kg**  
(PANELEN EN MONTAGEMATERIAAL)

# 14. GASHAARD MET BASISPLAAT

MOODUL CREATIONS - PANEELSYSTEEM

marlux  
A CRH COMPANY



## Binnenaanzicht

De brander van 750 x 750 mm wordt direct op het MOODUL Creations montage materiaal geplaatst, met name op de BUITENHOEKEN.

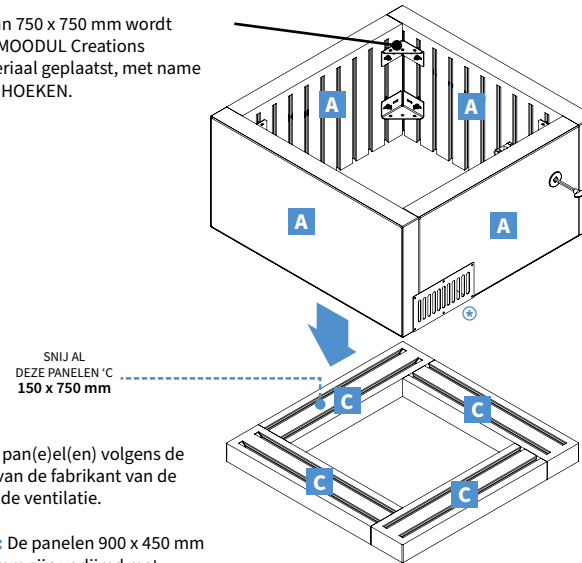

⊕ Snij het/de pan(e)l(en) volgens de specificaties van de fabrikant van de brander voor de ventilatie.

**OPMERKING:** De panelen 900 x 450 mm en 900 x 150 mm zijn verlijmd met BETONLIJM.

## VEREISTE PANELEN

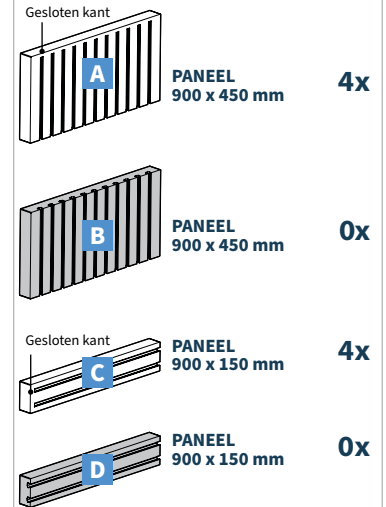

**BELANGRIJK:** De panelen worden alleen per paar/rij of per volle pallet verkocht.

## Vooraanzicht

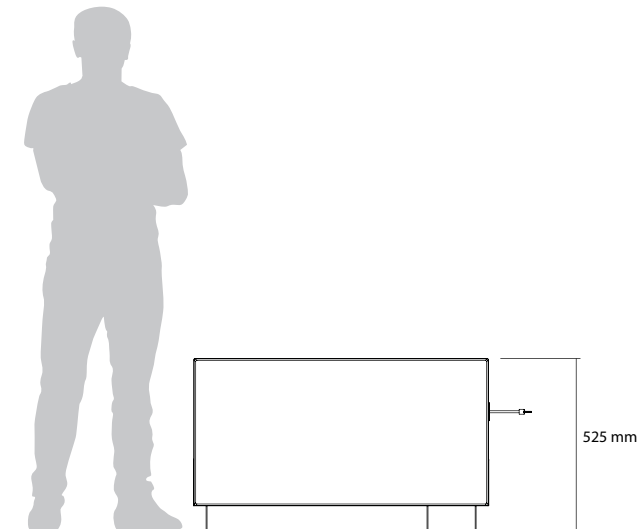

## Bovenaanzicht

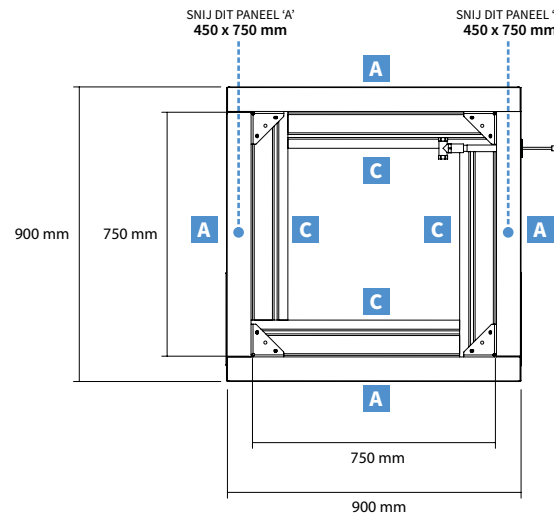

## BENODIGD MONTAGEMATERIAAL

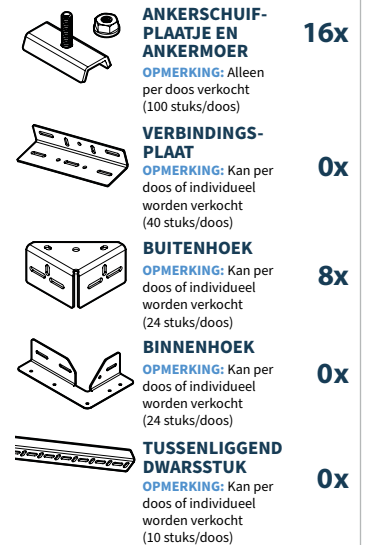

**BELANGRIJK:** Het is aanbevolen om de specificaties van de fabrikant van de brander te volgen voor de ventilatie. Marlux is niet verantwoordelijk voor de conformiteit van de verbindingen, de vrije ruimtes en de ventilatie. De plaat van de brander en de accessoires zijn niet inbegrepen. **VOORGESTELD MODEL:** *VIERKANTE brander, 750 mm Linzel.*

**TOTAAL GEWICHT 352 kg**  
(PANELEN EN MONTAGEMATERIAAL)



# 15. GASHAARD

MOODUL CREATIONS - PANEELSYSTEEM

**marlux**  
A CRH COMPANY



Binnenaanzicht

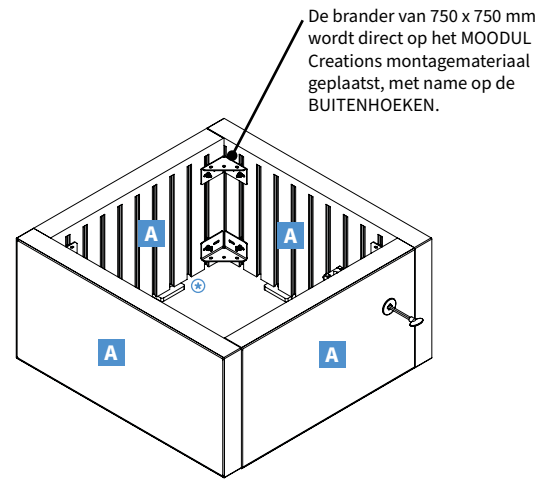

⊕ Voeg 15 mm hoge plastic wiggen toe voor de ventilatie.

## VEREISTE PANELEN

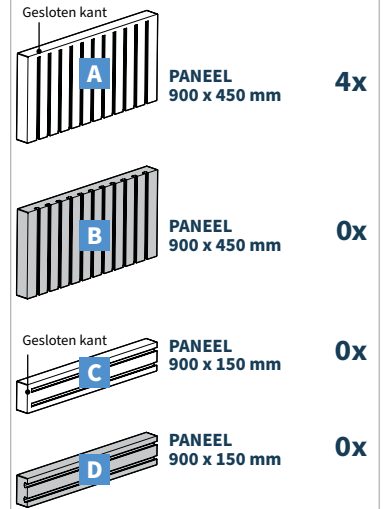

**BELANGRIJK:** De panelen worden alleen per paar/rij of per volle pallet verkocht.

Vooraanzicht

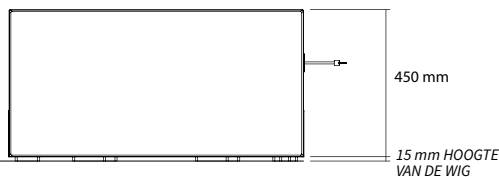

Bovenaanzicht

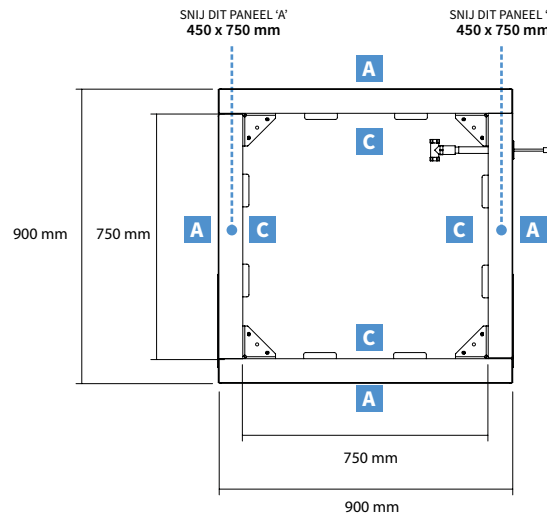

## BENODIGD MONTAGEMATERIAAL

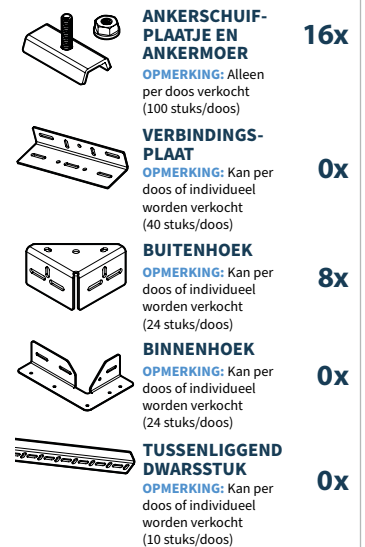

**BELANGRIJK:** Het is aanbevolen om de specificaties van de fabrikant van de brander te volgen voor de ventilatie. Marlux is niet verantwoordelijk voor de conformiteit van de verbindingen, de vrije ruimtes en de ventilatie. De plaat van de brander en de accessoires zijn niet inbegrepen. VOORGESTELD MODEL: *VIERKANTE brander, 750 mm Linzel.*

**TOTAAL GEWICHT 268 kg**  
(PANELEN EN MONTAGEMATERIAAL)

# 16. RECHTHOEKIGE GASHAARD MET BASISPLAAT

MOODUL CREATIONS - PANEELSYSTEEM

marlux  
A CRH COMPANY



## Binnenaanzicht

De bovenste panelen zijn verlijmd met **BETONLIJM**

De brander van 1200 x 450 mm wordt direct op het MOODUL Creations montage materiaal geplaatst, met name op de **VERBINDINGSPLATEN**.

Ⓢ Snij het/de pan(e)el(en) volgens de specificaties van de fabrikant van de brander voor de ventilatie.

**OPMERKING:** De panelen 900 x 450 mm en 900 x 150 mm zijn verlijmd met **BETONLIJM**.

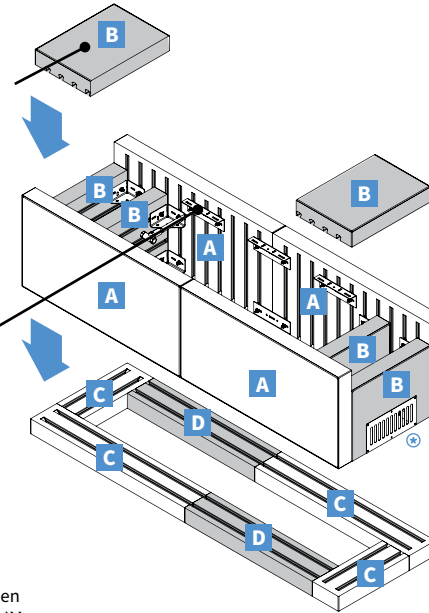

## VEREISTE PANELEN

Gesloten kant		<b>PANEEL</b> 900 x 450 mm	<b>4x</b>
		<b>PANEEL</b> 900 x 450 mm	<b>3x</b>
Gesloten kant		<b>PANEEL</b> 900 x 150 mm	<b>4x</b>
		<b>PANEEL</b> 900 x 150 mm	<b>2x</b>

**BELANGRIJK:** De panelen worden alleen per paar/rij of per volle pallet verkocht.

## Voorraanzicht

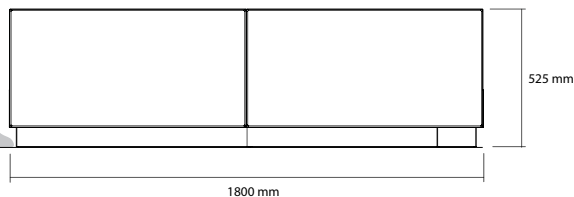

## Bovenaanzicht

ZONDER BOVENRIJ

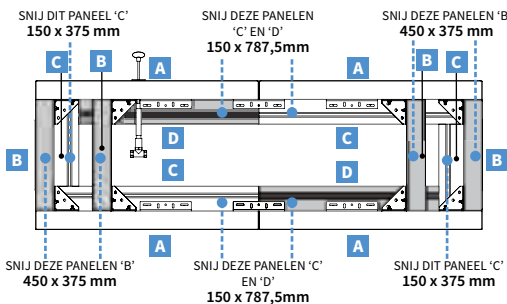

MET BOVENRIJ

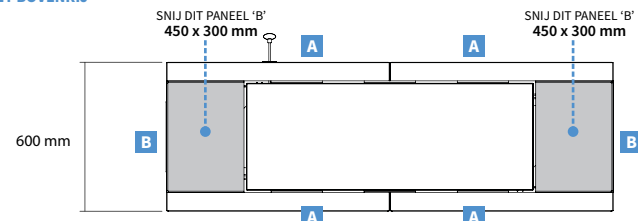

## BENODIGD MONTAGEMATERIAAL

	<b>ANKERSCHUIF-PLAATJE EN ANKERMOER</b> <b>OPMERKING:</b> Alleen per doos verkocht (100 stuks/doos)	<b>48x</b>
	<b>VERBINDINGS-PLAAT</b> <b>OPMERKING:</b> Kan per doos of individueel worden verkocht (40 stuks/doos)	<b>8x</b>
	<b>BUITENHOEK</b> <b>OPMERKING:</b> Kan per doos of individueel worden verkocht (24 stuks/doos)	<b>16x</b>
	<b>BINNENHOEK</b> <b>OPMERKING:</b> Kan per doos of individueel worden verkocht (24 stuks/doos)	<b>0x</b>
	<b>TUSSENLIIGEND DWARSSTUK</b> <b>OPMERKING:</b> Kan per doos of individueel worden verkocht (10 stuks/doos)	<b>0x</b>

**IMPORTANT:** Het is aanbevolen om de specificaties van de fabrikant van de brander te volgen voor de ventilatie. Marlux is niet verantwoordelijk voor de conformiteit van de verbindingen, de vrije ruimtes en de ventilatie. De plaat van de brander en de accessoires zijn niet inbegrepen. **VOORGESTELD MODEL:** *Brander 450 x 375 mm Linzel H-STYLE.*

**TOTAAL GEWICHT 600 kg**  
(PANELEN EN MONTAGEMATERIAAL)

# 17. RECHTHOEKIGE GASHAARD

MOODUL CREATIONS - PANEELSYSTEEM

marlux  
A CRH COMPANY



## Binnenaanzicht

De bovenste panelen zijn verlijmd met **BETONLIJM**

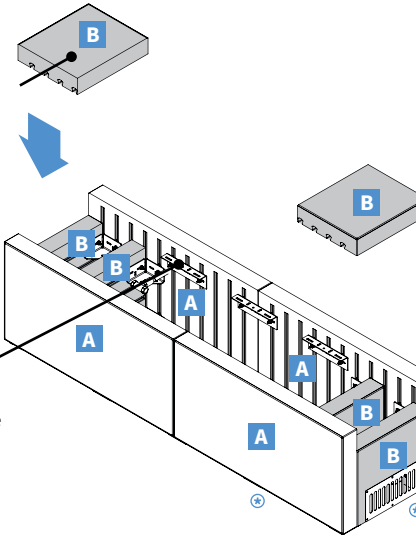

De brander van 1200 x 450 mm wordt direct op het MOODUL Creations montage materiaal geplaatst, met name op de **VERBINDINGSPLATEN**.

⊕ Snij het/de pan(e)el(en) volgens de specificaties van de fabrikant van de brander voor de ventilatie.

⊕ Voeg **15 mm** hoge plastic wiggen toe voor de ventilatie.

## VEREISTE PANELEN

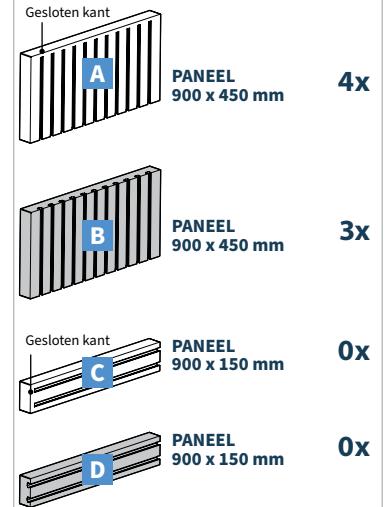

**BELANGRIJK:** De panelen worden alleen per paar/rij of per volle pallet verkocht.

## Vooraanzicht

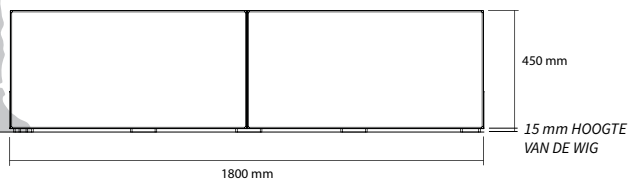

## Bovenaanzicht

ZONDER BOVENRIJ

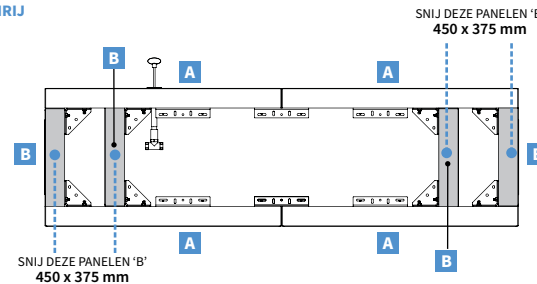

MET BOVENRIJ

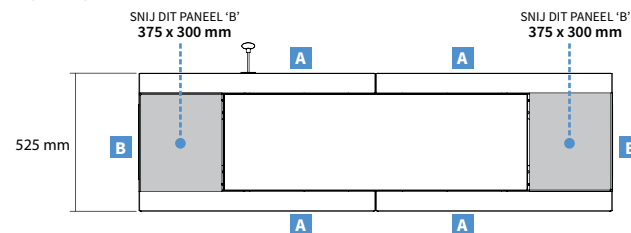

## BENODIGD MONTAGEMATERIAAL

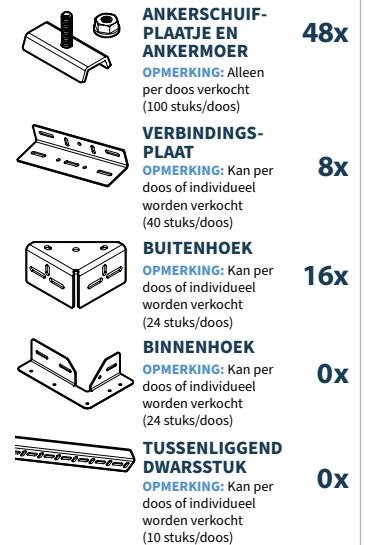

**IMPORTANT:** Het is aanbevolen om de specificaties van de fabrikant van de brander te volgen voor de ventilatie. Marlux is niet verantwoordelijk voor de conformiteit van de verbindingen, de vrije ruimtes en de ventilatie. De plaat van de brander en de accessoires zijn niet inbegrepen. **VOORGESTELD MODEL:** *Brander 450 x 375 mm Linzel H-STYLE.*

**TOTAAL GEWICHT 474 kg**  
(PANELEN EN MONTAGEMATERIAAL)

# 18. VIERKANTE PLANTENBAK

MOODUL CREATIONS - PANEELSYSTEEM

marlux  
A CRH COMPANY



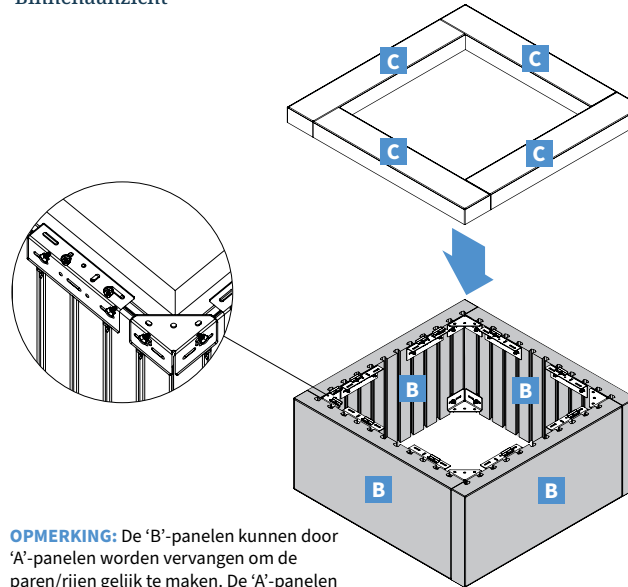

Binnenaanzicht

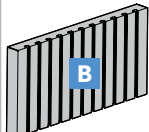

**OPMERKING:** De 'B'-panelen kunnen door 'A'-panelen worden vervangen om de paren/rijen gelijk te maken. De 'A'-panelen kunnen niet door 'B'-panelen worden vervangen.

## VEREISTE PANELEN

Gesloten kant 	<b>PANEEL</b> 900 x 450 mm	<b>0x</b>
	<b>PANEEL</b> 900 x 450 mm	<b>4x</b>
Gesloten kant 	<b>PANEEL</b> 900 x 150 mm	<b>4x</b>
	<b>PANEEL</b> 900 x 150 mm	<b>0x</b>

**BELANGRIJK:** De panelen worden alleen per paar/rij of per volle pallet verkocht.

Vooraanzicht

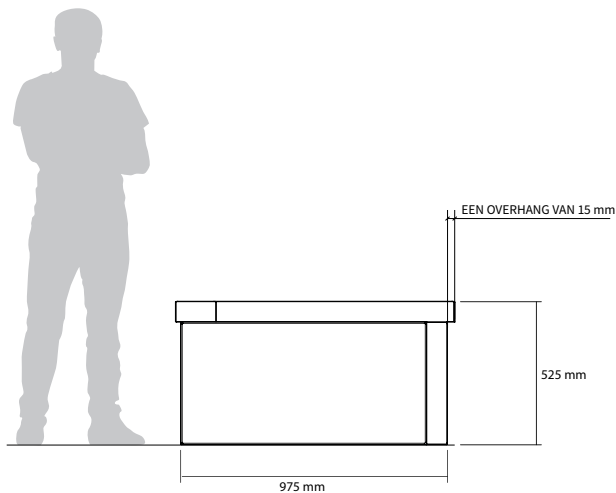

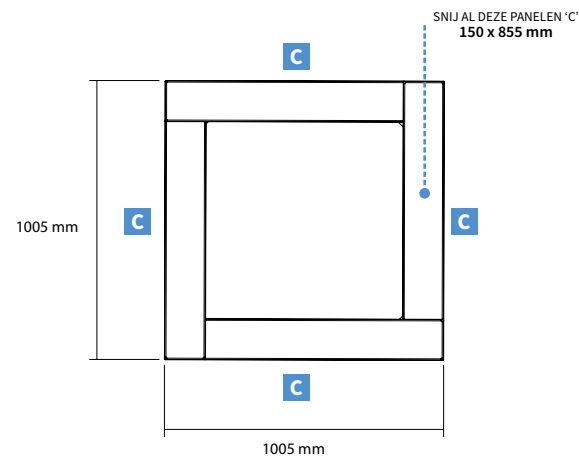

Bovenaanzicht

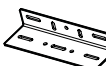
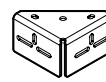

**BELANGRIJK:** Raadpleeg pagina 23 van de MOODUL CREATIONS INSTALLATIEGIDS voor het aanbrengen van het geotextiel in de plantenbak. Win het advies in van deskundigen/ingenieurs voor de structurele degelijkheid, de vereiste afwatering en de planten-/wortelzorg.

## BENODIGD MONTAGEMATERIAAL

	<b>ANKERSCHUIF-PLAATJE EN ANKERMOER</b> <b>OPMERKING:</b> Alleen per doos verkocht (100 stuks/doos)	<b>40x</b>
	<b>VERBINDINGS-PLAAT</b> <b>OPMERKING:</b> Kan per doos of individueel worden verkocht (40 stuks/doos)	<b>8x</b>
	<b>BUITENHOEK</b> <b>OPMERKING:</b> Kan per doos of individueel worden verkocht (24 stuks/doos)	<b>8x</b>
	<b>BINNENHOEK</b> <b>OPMERKING:</b> Kan per doos of individueel worden verkocht (24 stuks/doos)	<b>0x</b>
	<b>TUSSENLIGGEND DWARSSTUK</b> <b>OPMERKING:</b> Kan per doos of individueel worden verkocht (10 stuks/doos)	<b>0x</b>

**TOTAAL GEWICHT 357 kg**  
(PANELEN EN MONTAGEMATERIAAL)

# 19. RECHTHOEKIGE PLANTENBAK

MOODUL CREATIONS - PANEELSYSTEEM

marlux  
A CRH COMPANY



Binnenaanzicht

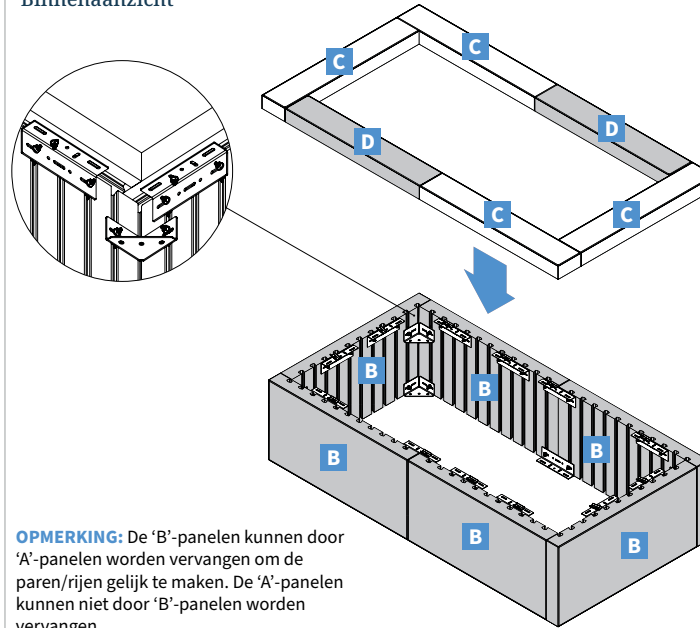

**OPMERKING:** De 'B'-panelen kunnen door 'A'-panelen worden vervangen om de paren/rijen gelijk te maken. De 'A'-panelen kunnen niet door 'B'-panelen worden vervangen.

## VEREISTE PANELEN

	<b>PANEEL</b> 900 x 450 mm	<b>0x</b>
	<b>PANEEL</b> 900 x 450 mm	<b>6x</b>
	<b>PANEEL</b> 900 x 150 mm	<b>4x</b>
	<b>PANEEL</b> 900 x 150 mm	<b>2x</b>

**BELANGRIJK:** De panelen worden alleen per paar/rij of per volle pallet verkocht.

Vooraanzicht

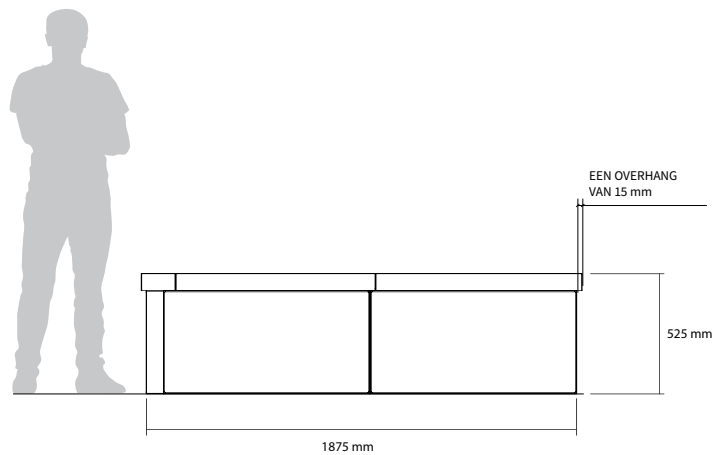

Bovenaanzicht

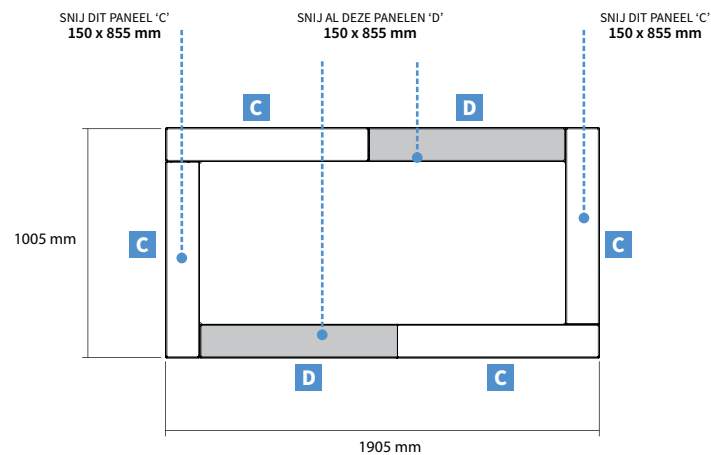

## BENODIGD MONTAGEMATERIAAL

	<b>ANKERSCHUIF-PLAATJE EN ANKERMOER</b> <b>OPMERKING:</b> Alleen per doos verkocht (100 stuks/doos)	<b>56x</b>
	<b>VERBINDINGS-PLAAT</b> <b>OPMERKING:</b> Kan per doos of individueel worden verkocht (40 stuks/doos)	<b>14x</b>
	<b>BUITENHOEK</b> <b>OPMERKING:</b> Kan per doos of individueel worden verkocht (24 stuks/doos)	<b>8x</b>
	<b>BINNENHOEK</b> <b>OPMERKING:</b> Kan per doos of individueel worden verkocht (24 stuks/doos)	<b>0x</b>
	<b>TUSSENLIIGEND DWARSSTUK</b> <b>OPMERKING:</b> Kan per doos of individueel worden verkocht (10 stuks/doos)	<b>0x</b>

**BELANGRIJK:** Raadpleeg pagina 23 van de MOODUL CREATIONS INSTALLATIEGIDS voor het aanbrengen van het geotextiel in de plantenbak. Win het advies in van deskundigen/ingenieurs voor de structurele degelijkheid, de vereiste afwatering en de planten-/wortelzorg.

**TOTAAL GEWICHT 534 kg**  
(PANELEN EN MONTAGEMATERIAAL)

# 20. VERTICALE PLANTBAK

MOODUL CREATIONS - PANEELSYSTEEM

marlux  
A CRH COMPANY



Binnenaanzicht

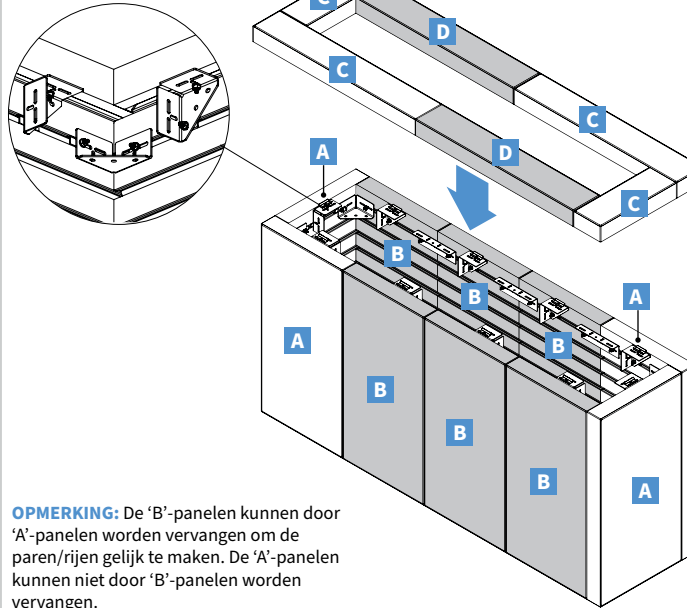

**OPMERKING:** De 'B'-panelen kunnen door 'A'-panelen worden vervangen om de paren/rijen gelijk te maken. De 'A'-panelen kunnen niet door 'B'-panelen worden vervangen.

## VEREISTE PANELEN

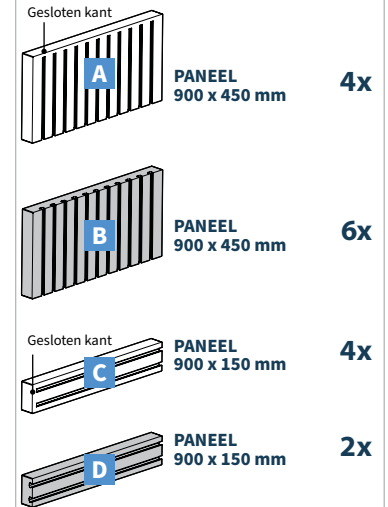

**BELANGRIJK:** De panelen worden alleen per paar/rij of per volle pallet verkocht.

Voorbeeld

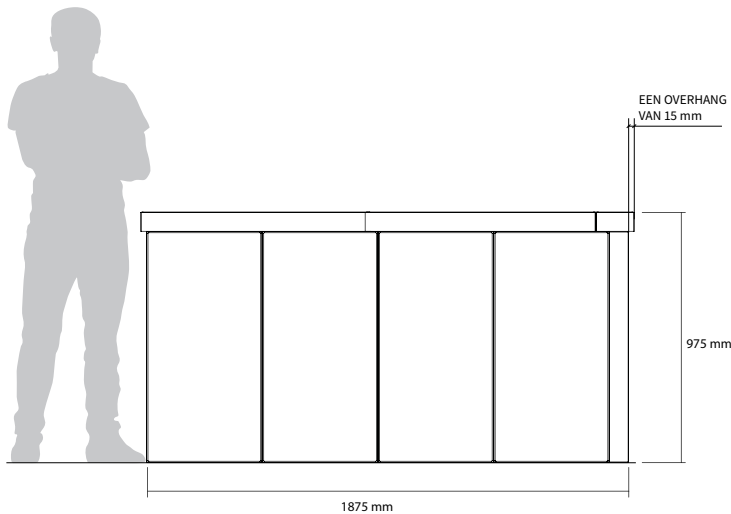

Bovenaanzicht

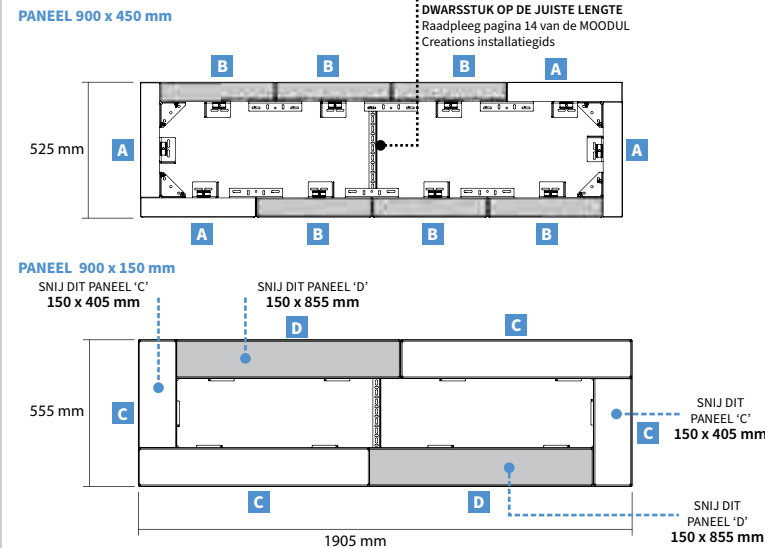

## BENODIGD MONTAGEMATERIAAL

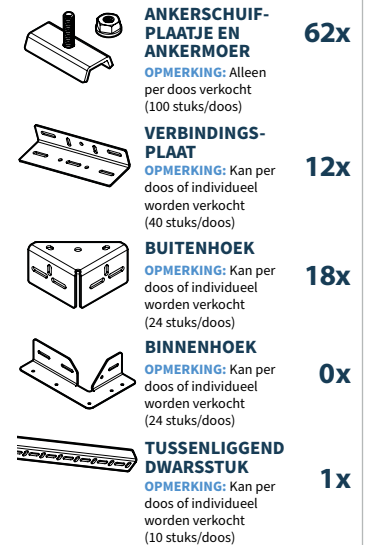

**BELANGRIJK:** Raadpleeg pagina 23 van de MOODUL CREATIONS INSTALLATIEGIDS voor het aanbrengen van het geotextiel in de plantenbak. Win het advies in van deskundigen/ingenieurs voor de structurele degelijkheid, de vereiste afwatering en de planten-/wortelzorg.

**TOTAAL GEWICHT 802 kg**  
(PANELEN EN MONTAGEMATERIAAL)



# 21. PRIVACYWAND MET BANK

MOODUL CREATIONS - PANEELSYSTEEM

**marlux**  
A CRH COMPANY



## Binnenaanzicht

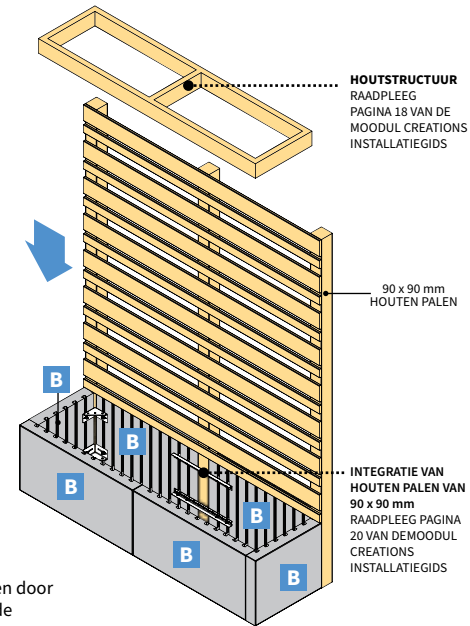
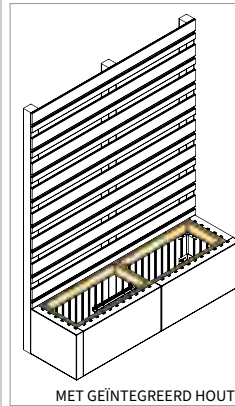

**OPMERKING:** De 'B'-panelen kunnen door 'A'-panelen worden vervangen om de paren/rijen gelijk te maken.

## VEREISTE PANELEN

Gesloten kant		<b>PANEEL</b> 900 x 450 mm	<b>0x</b>
		<b>PANEEL</b> 900 x 450 mm	<b>6x</b>
Gesloten kant		<b>PANEEL</b> 900 x 150 mm	<b>0x</b>
		<b>PANEEL</b> 900 x 150 mm	<b>0x</b>

**BELANGRIJK:** De panelen worden alleen per paar/rij of per volle pallet verkocht.

## Vooraanzicht

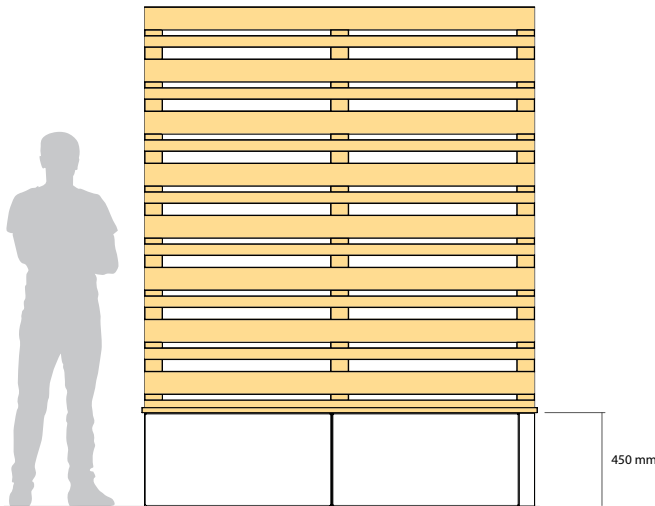

## Bovenaanzicht

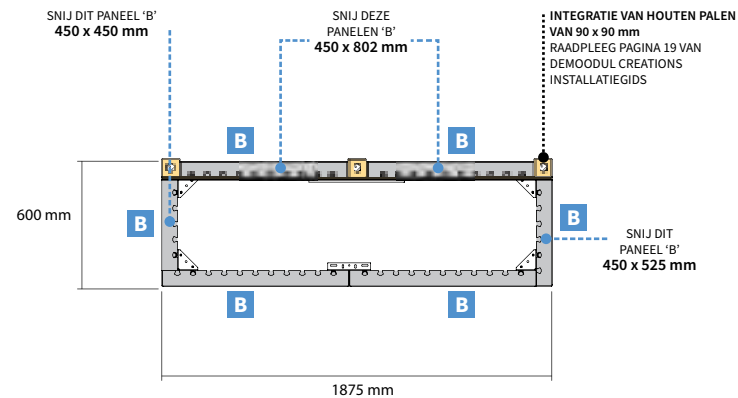

**OPMERKING:** Een variatie in de dikte van de palen wijzigt ook de afmetingen van de panelen.

## BENODIGD MONTAGEMATERIAAL

	<b>ANKERSCHUIF-PLAATJE EN ANKERMOER</b> <b>OPMERKING:</b> Alleen per doos verkocht (100 stuks/doos)	<b>28x</b>
	<b>VERBINDINGS-PLAAT</b> <b>OPMERKING:</b> Kan per doos of individueel worden verkocht (40 stuks/doos)	<b>2x</b>
	<b>BUITENHOEK</b> <b>OPMERKING:</b> Kan per doos of individueel worden verkocht (24 stuks/doos)	<b>8x</b>
	<b>BINNENHOEK</b> <b>OPMERKING:</b> Kan per doos of individueel worden verkocht (24 stuks/doos)	<b>0x</b>
	<b>TUSSENLIIGEND DWARSSTUK</b> <b>OPMERKING:</b> Kan per doos of individueel worden verkocht (10 stuks/doos)	<b>2x</b>

**TOTAAL GEWICHT 403 kg**  
(PANELEN EN MONTAGEMATERIAAL)

# 22. PRIVACYWAND MET PLANTENBAK

MOODUL CREATIONS - PANEELSYSTEEM

**marlux**  
A CRH COMPANY



Binnenaanzicht

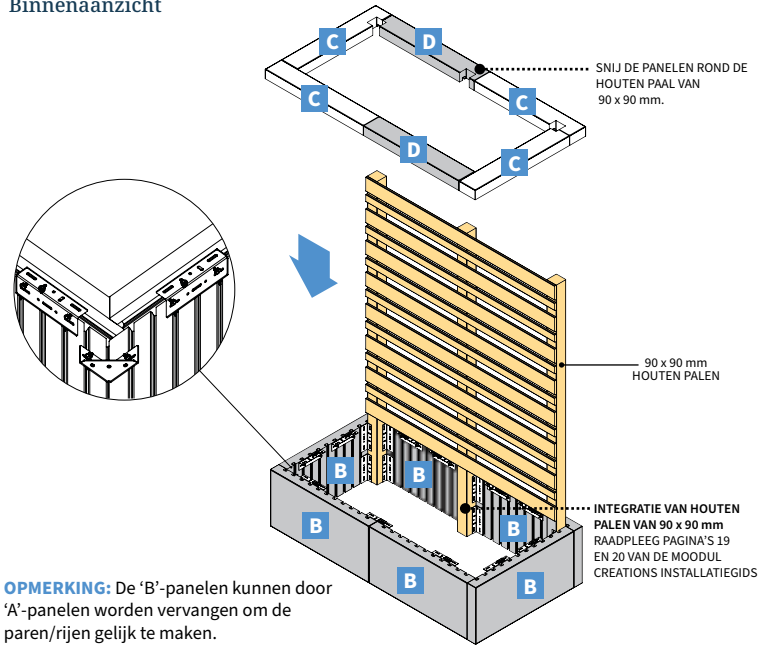

**OPMERKING:** De 'B'-panelen kunnen door 'A'-panelen worden vervangen om de pannen/rijen gelijk te maken.

## VEREISTE PANELEN

	<b>PANEEL</b> 900 x 450 mm	<b>0x</b>
	<b>PANEEL</b> 900 x 450 mm	<b>6x</b>
	<b>PANEEL</b> 900 x 150 mm	<b>4x</b>
	<b>PANEEL</b> 900 x 150 mm	<b>2x</b>

**BELANGRIJK:** De panelen worden alleen per paar/rij of per volle pallet verkocht.

Vooraanzicht

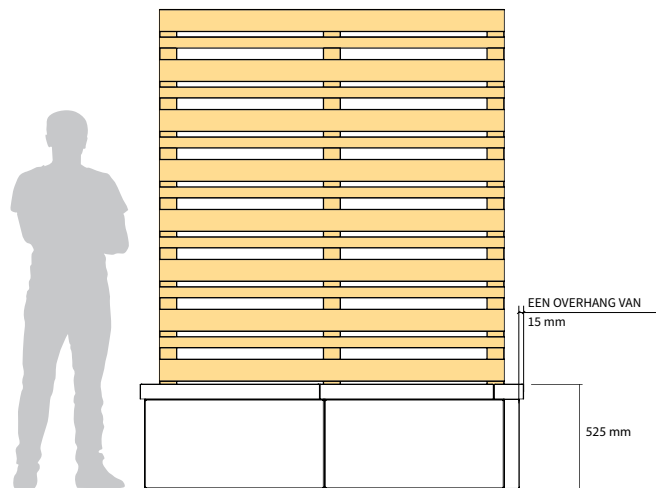

Bovenaanzicht

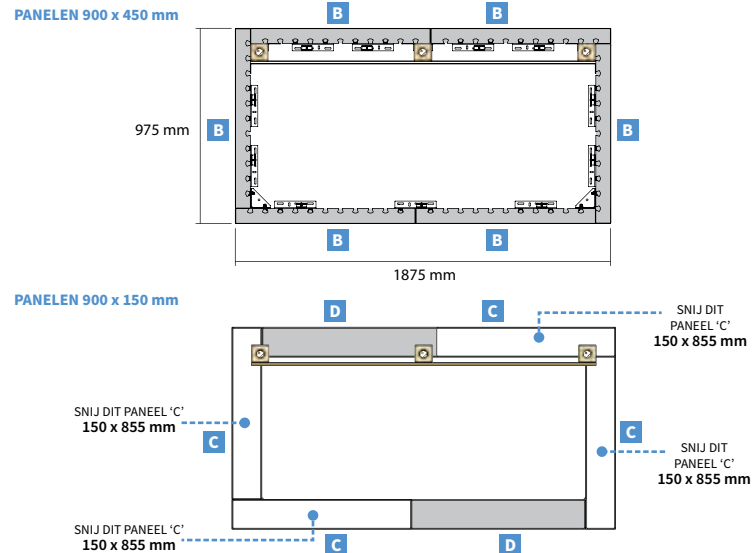

## BENODIGD MONTAGEMATERIAAL

	<b>ANKERSCHUIF-PLAATJE EN ANKERMOER</b> <b>OPMERKING:</b> Alleen per doos verkocht (100 stuks/doos)	<b>43x</b>
	<b>VERBINDINGS-PLAAT</b> <b>OPMERKING:</b> Kan per doos of individueel worden verkocht (40 stuks/doos)	<b>24x</b>
	<b>BUITENHOEK</b> <b>OPMERKING:</b> Kan per doos of individueel worden verkocht (24 stuks/doos)	<b>4x</b>
	<b>BINNENHOEK</b> <b>OPMERKING:</b> Kan per doos of individueel worden verkocht (24 stuks/doos)	<b>0x</b>
	<b>TUSSENLIIGEND DWARSSTUK</b> <b>OPMERKING:</b> Kan per doos of individueel worden verkocht (10 stuks/doos)	<b>0x</b>

**BELANGRIJK:** Raadpleeg pagina 23 van de MOODUL CREATIONS INSTALLATIEGIDS voor het aanbrengen van het geotextiel in de plantenbak. Win het advies in van deskundigen/ingenieurs voor de structurele degelijkheid, de vereiste afwatering en de planten-/wortelzorg.

**TOTAAL GEWICHT 537 kg**  
(PANELEN EN MONTAGEMATERIAAL)



# 23. PRIVACYWAND MET VERTICALE PLANTENBAK

MOODUL CREATIONS - PANEELSYSTEEM

marlux  
A CRH COMPANY



Binnenaanzicht

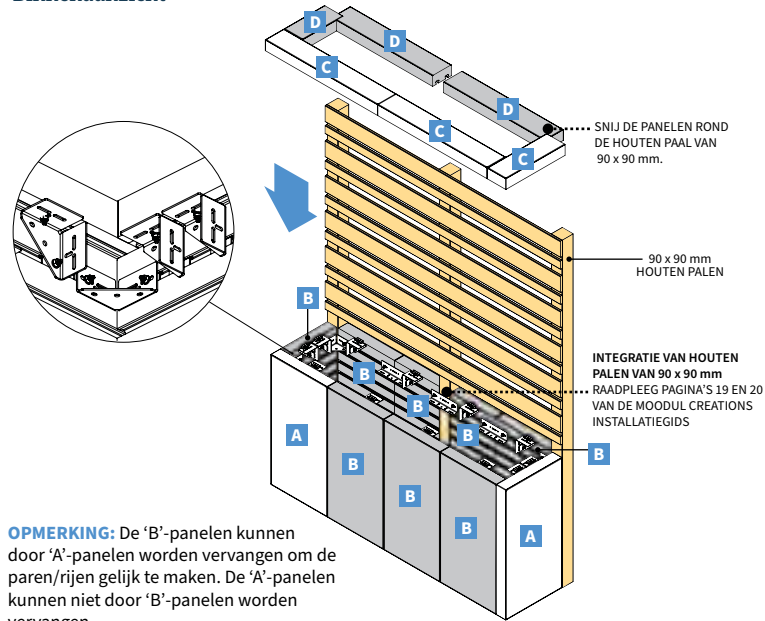

**OPMERKING:** De 'B'-panelen kunnen door 'A'-panelen worden vervangen om de paren/rijen gelijk te maken. De 'A'-panelen kunnen niet door 'B'-panelen worden vervangen.

## VEREISTE PANELEN

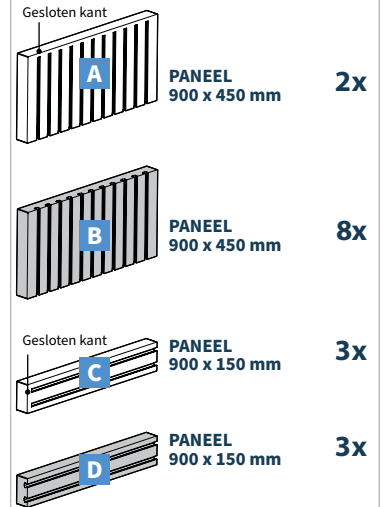

**BELANGRIJK:** De panelen worden alleen per paar/rij of per volle pallet verkocht.

Vooraanzicht

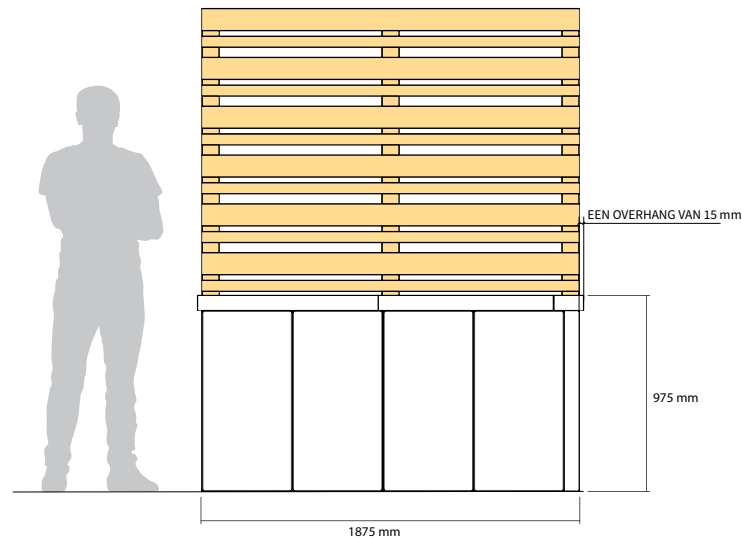

Bovenaanzicht

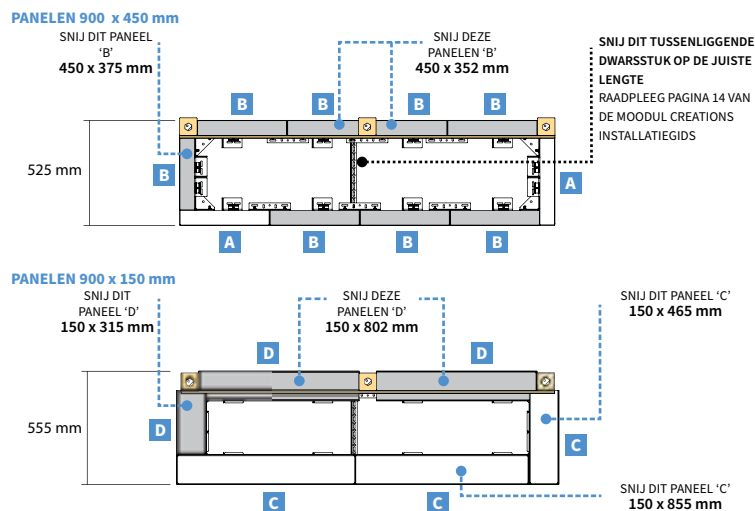

**OPMERKING:** Een variatie in de dikte van de palen wijzigt ook de afmetingen van de panelen.

## BENODIGD MONTAGEMATERIAAL

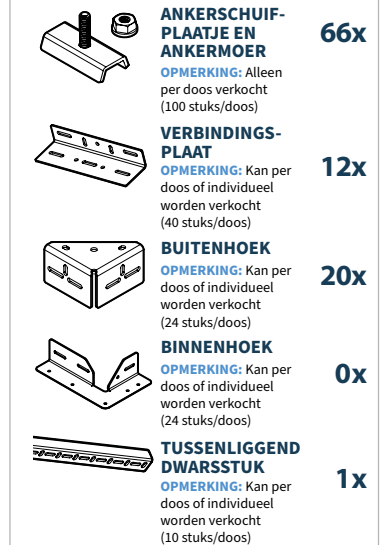

**BELANGRIJK:** Raadpleeg pagina 23 van de MOODUL CREATIONS INSTALLATIEGIDS voor het aanbrengen van het geotextiel in de plantenbak. Win het advies in van deskundigen/ingenieurs voor de structurele degelijkheid, de vereiste afwatering en de planten-/wortelzorg.

**TOTAAL GEWICHT 803 kg**  
(PANELEN EN MONTAGEMATERIAAL)

# 24. VERHOOGDE TUIN

MOODUL CREATIONS - PANEELSYSTEEM

**marlux**  
A CRH COMPANY



## Binnenaanzicht

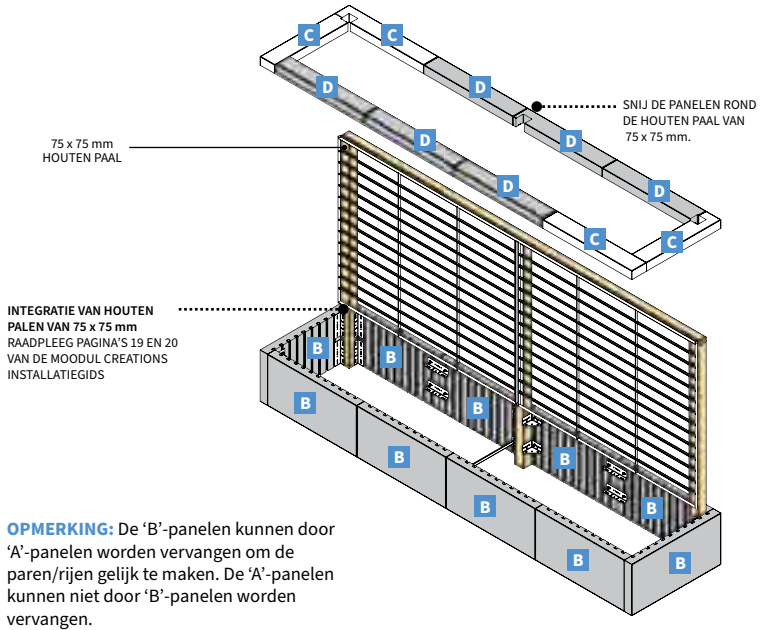

## VEREISTE PANELEN

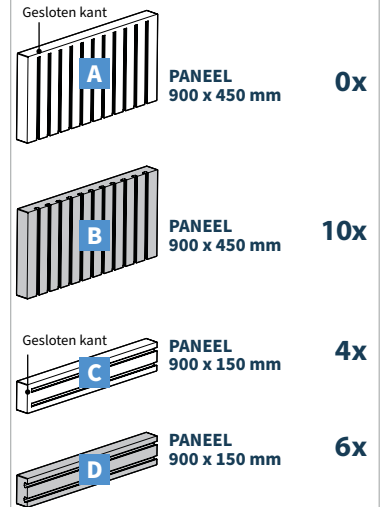

**BELANGRIJK:** De panelen worden alleen per paar/rij of per volle pallet verkocht.

## Vooraanzicht

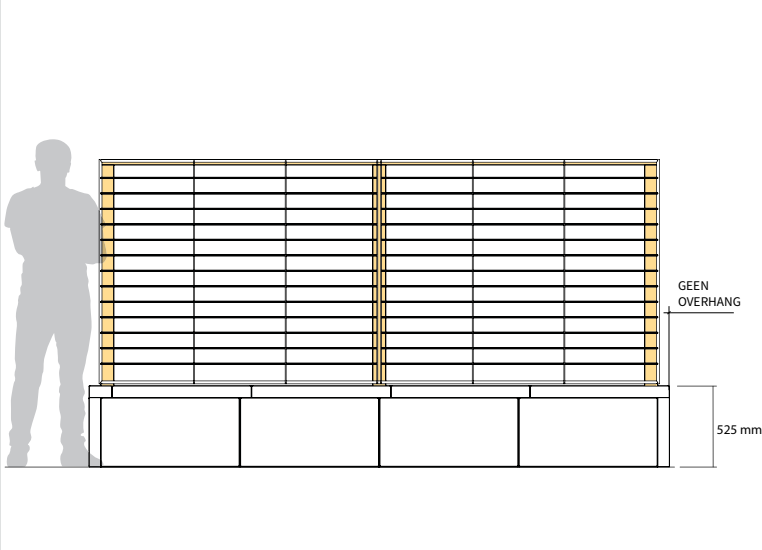

## Bovenaanzicht

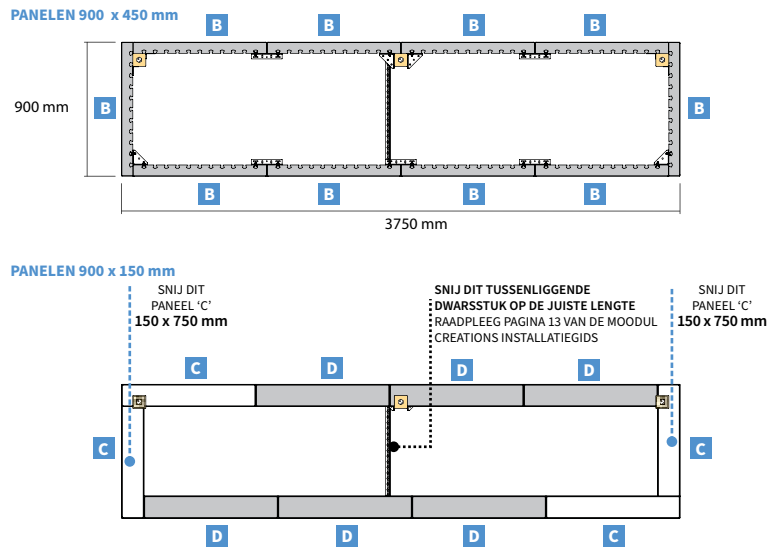

## BENODIGD MONTAGEMATERIAAL

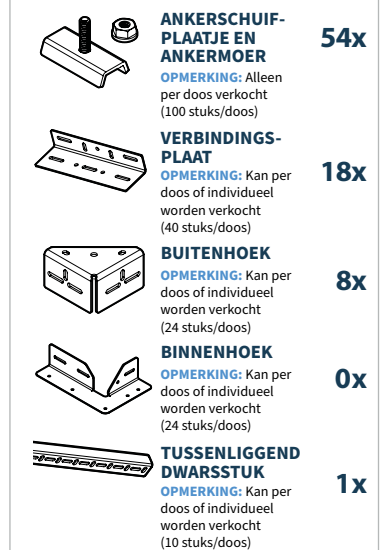

**BELANGRIJK:** Raadpleeg pagina 23 van de MOODUL CREATIONS INSTALLATIEGIDS voor het aanbrengen van het geotextiel in de plantenbak. Win het advies in van deskundigen/ingenieurs voor de structurele degelijkheid, de vereiste afwatering en de planten-/wortelzorg.

**TOTAAL GEWICHT 885 kg**  
(PANELEN EN MONTAGEMATERIAAL)

# 25. VERHOOGDE TUIN IN HOEK OP VERSCHILLENDE HOOGTES

MOODUL CREATIONS - PANEELSYSTEEM

marlux  
A CRH COMPANY



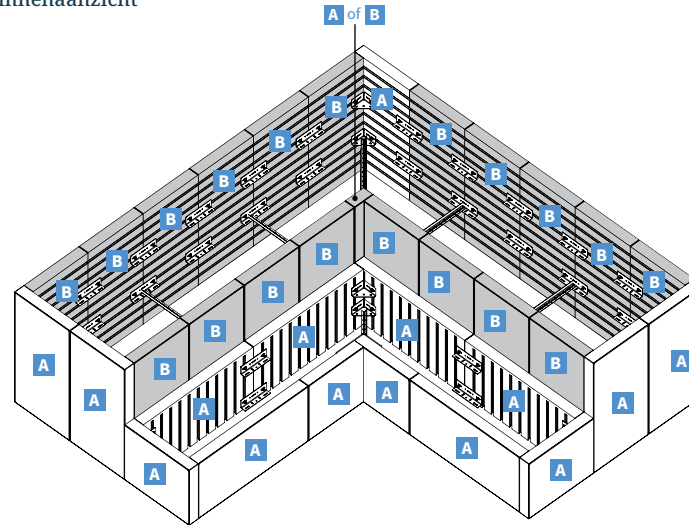

Binnenaanzicht

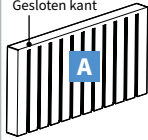
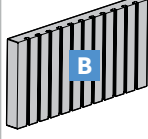

**OPMERKING:** De 'B'-panelen kunnen door 'A'-panelen worden vervangen om de paren/rijen gelijk te maken. De 'A'-panelen kunnen niet door 'B'-panelen worden vervangen.

## VEREISTE PANELEN

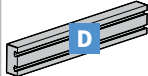
	<b>PANEEL</b> 900 x 450 mm	<b>15x</b>
	<b>PANEEL</b> 900 x 450 mm	<b>20x</b>
	<b>PANEEL</b> 900 x 150 mm	<b>0x</b>
	<b>PANEEL</b> 900 x 150 mm	<b>0x</b>

**BELANGRIJK:** De panelen worden alleen per paar/rij of per volle pallet verkocht.

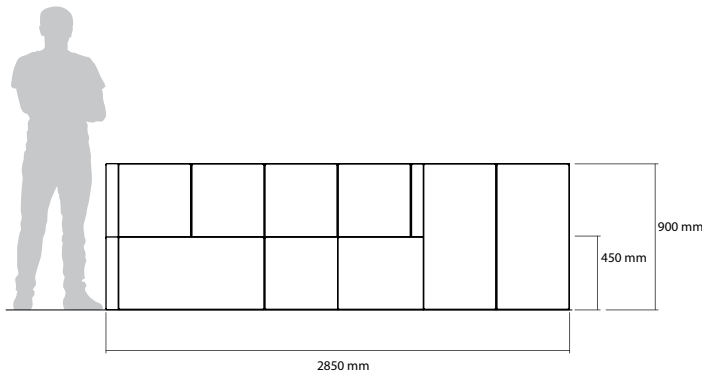

Vooraanzicht

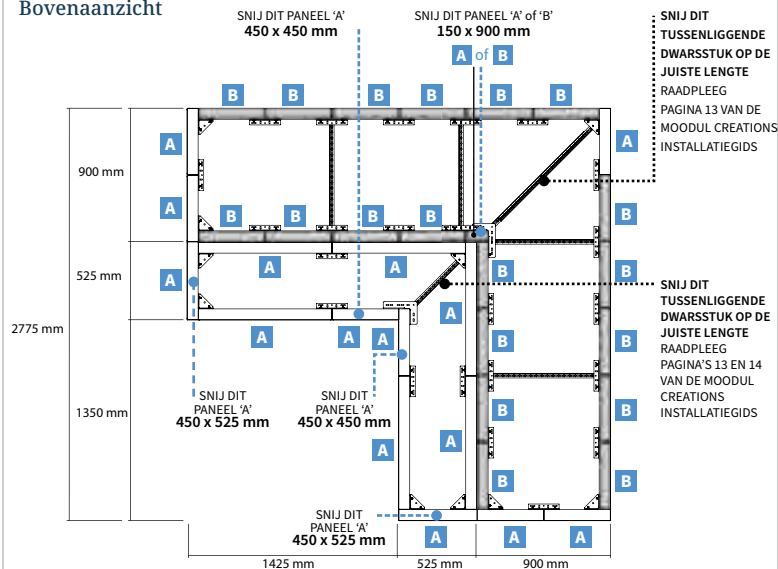

Bovenaanzicht

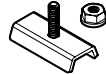
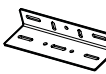
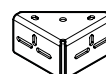
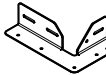

## BENODIGD MONTAGEMATERIAAL

	<b>ANKERSCHUIF-PLAATJE EN ANKERMOER</b> <b>OPMERKING:</b> Alleen per doos verkocht (100 stuks/doos)	<b>153x</b>
	<b>VERBINDINGS-PLAAT</b> <b>OPMERKING:</b> Kan per doos of individueel worden verkocht (40 stuks/doos)	<b>46x</b>
	<b>BUITENHOEK</b> <b>OPMERKING:</b> Kan per doos of individueel worden verkocht (24 stuks/doos)	<b>20x</b>
	<b>BINNENHOEK</b> <b>OPMERKING:</b> Kan per doos of individueel worden verkocht (24 stuks/doos)	<b>4x</b>
	<b>TUSSENLIGGENDE DWARSSTUK</b> <b>OPMERKING:</b> Kan per doos of individueel worden verkocht (10 stuks/doos)	<b>7x</b>

**BELANGRIJK:** Raadpleeg pagina 23 van de MOODUL CREATIONS INSTALLATIEGIDS voor het aanbrengen van het geotextiel in de plantenbak. Win het advies in van deskundigen/ingenieurs voor de structurele degelijkheid, de vereiste afwatering en de planten-/wortelzorg.

**TOTAAL GEWICHT 2354 kg**  
(PANELEN EN MONTAGEMATERIAAL)

# 26. VERHOOGDE TUIN OP VERSCHILLENDE HOOGTES

MOODUL CREATIONS - PANEELSYSTEEM

marlux  
A CRH COMPANY



Binnenaanzicht

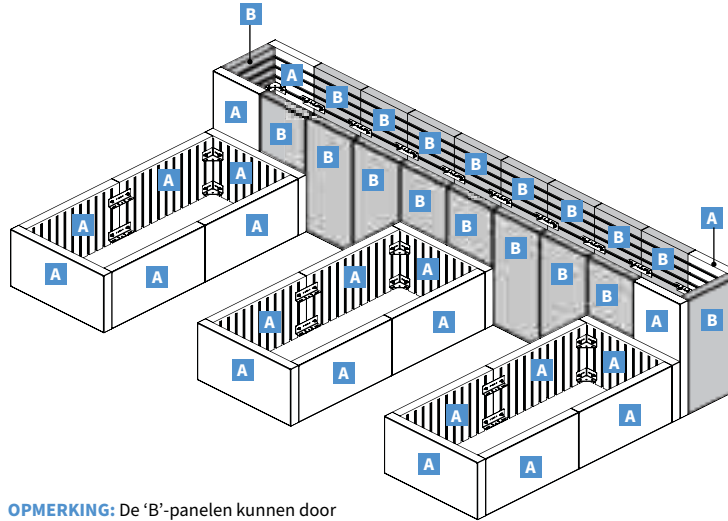

**OPMERKING:** De 'B'-panelen kunnen door 'A'-panelen worden vervangen om de paren/rijen gelijk te maken. De 'A'-panelen kunnen niet door 'B'-panelen worden vervangen.

## VEREISTE PANELEN

	<b>PANEEL</b> 900 x 450 mm	<b>22x</b>
	<b>PANEEL</b> 900 x 450 mm	<b>18x</b>
	<b>PANEEL</b> 900 x 150 mm	<b>0x</b>
	<b>PANEEL</b> 900 x 150 mm	<b>0x</b>

**BELANGRIJK:** De panelen worden alleen per paar/rij of per volle pallet verkocht.

Voorbeeld

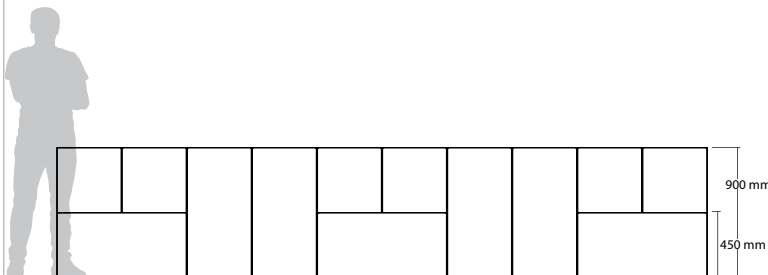

Bovenaanzicht

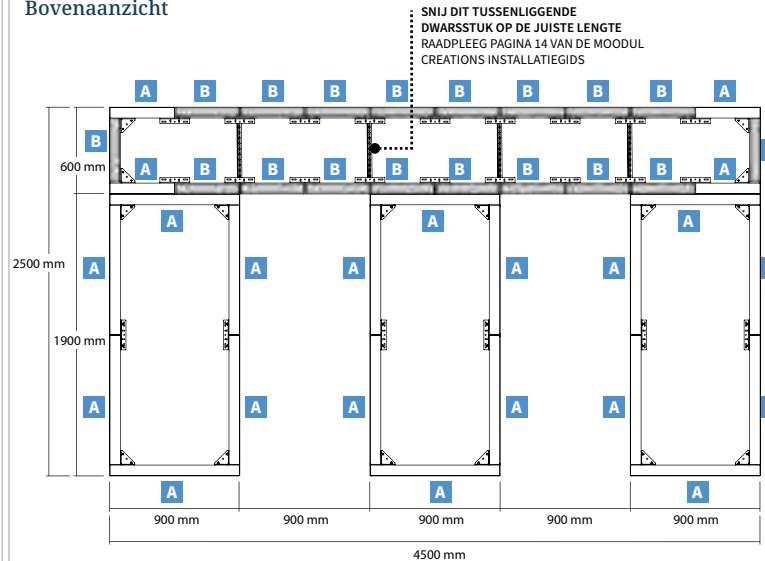

## BENODIGD MONTAGEMATERIAAL

	<b>ANKERSCHUIF-PLAATJE EN ANKERMOER</b> <b>OPMERKING:</b> Alleen per doos verkocht (100 stuks/doos)	<b>168x</b>
	<b>VERBINDINGS-PLAAT</b> <b>OPMERKING:</b> Kan per doos of individueel worden verkocht (40 stuks/doos)	<b>48x</b>
	<b>BUITENHOEK</b> <b>OPMERKING:</b> Kan per doos of individueel worden verkocht (24 stuks/doos)	<b>32x</b>
	<b>BINNENHOEK</b> <b>OPMERKING:</b> Kan per doos of individueel worden verkocht (24 stuks/doos)	<b>0x</b>
	<b>TUSSENLIIGEND DWARSSTUK</b> <b>OPMERKING:</b> Kan per doos of individueel worden verkocht (10 stuks/doos)	<b>2x</b>

**BELANGRIJK:** Raadpleeg pagina 23 van de MOODUL CREATIONS INSTALLATIEGIDS voor het aanbrengen van het geotextiel in de plantenbak. Win het advies in van deskundigen/ingenieurs voor de structurele degelijkheid, de vereiste afwatering en de planten-/wortelzorg.

**TOTAAL GEWICHT 2684 kg**  
(PANELEN EN MONTAGEMATERIAAL)



# 27. HAARD MET BANK EN HOUTEN PERGOLA

MOODUL CREATIONS - PANEELSYSTEEM

marlux  
A CRH COMPANY



Binnenaanzicht

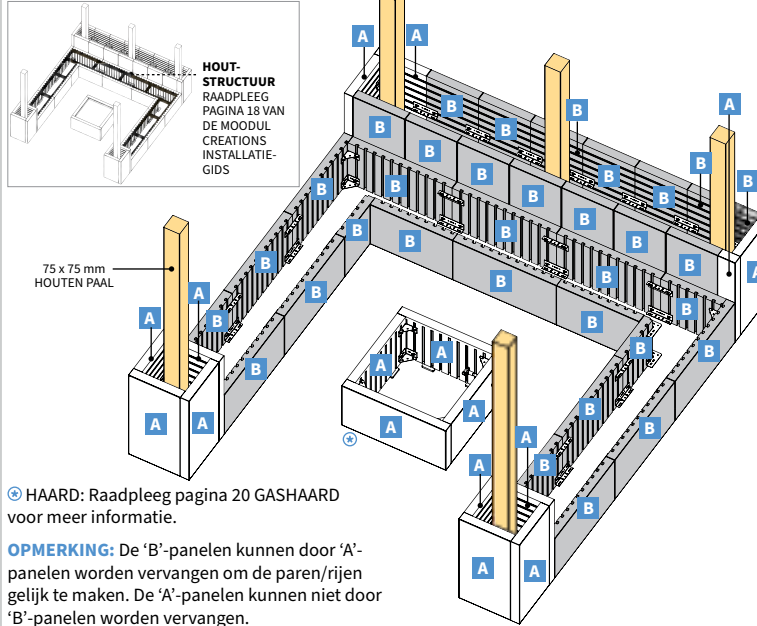

## VEREISTE PANELEN

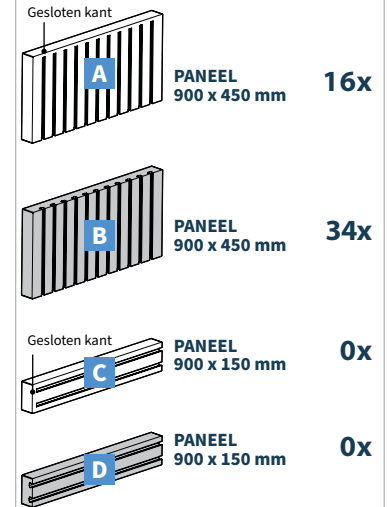

**BELANGRIJK:** De panelen worden alleen per paar/rij of per volle pallet verkocht.

Voorraanzicht

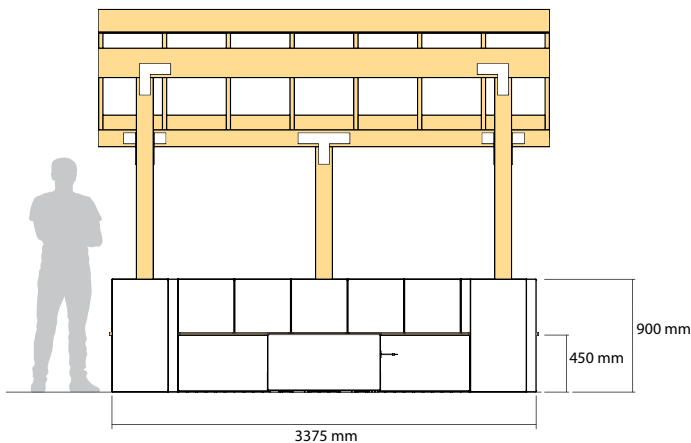

Bovenaanzicht

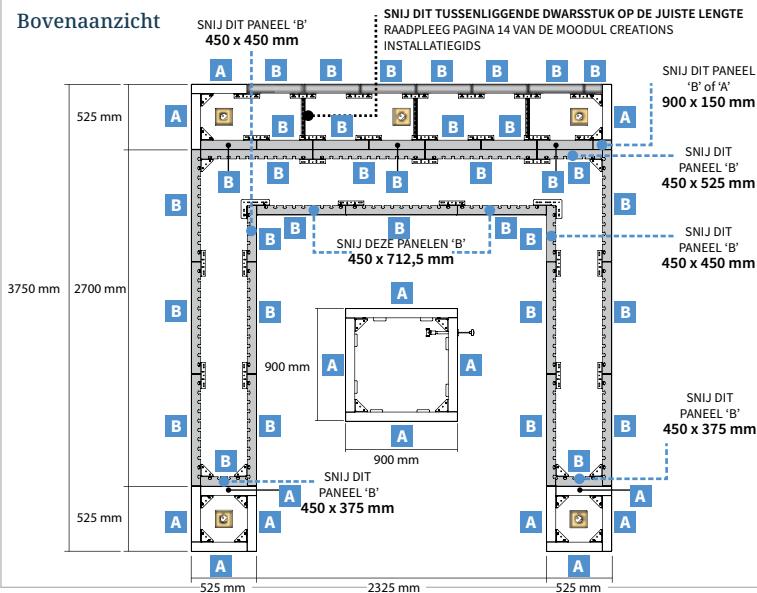

**BELANGRIJK:** Voor de montage van bovenstaande onderdelen (behandelde houtschroeven, betonankers, enz.) kan extra montage materiaal (niet inbegrepen) nodig zijn. MARLUX is niet verantwoordelijk voor problemen met ander materiaal, accessoires, andere types montage materiaal, enz. We raden aan om het advies van een deskundige/ingenieur in te winnen voor de installatie van de houten palen van de pergola.

## BENODIGD MONTAGEMATERIAAL

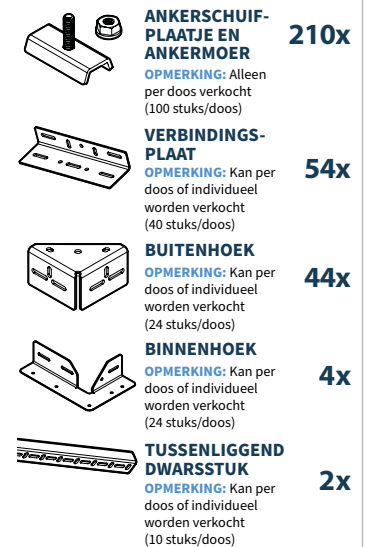

**TOTAAL GEWICHT 3356 kg**  
(PANELEN EN MONTAGEMATERIAAL)

# 28. L-VORMIGE BANK MET VERTICALE PLANTENBAK

MOODUL CREATIONS - PANEELSYSTEEM

marlux  
A CRH COMPANY



## Binnenaanzicht

**HOUDSTRUCTUUR**  
RAADPLEEG PAGINA 18 VAN  
DE MOODUL CREATIONS  
INSTALLATIEGIDS

**INTEGRATIE VAN HOUTEN  
PALEN VAN 75 x 75 mm**  
RAADPLEEG PAGINA'S 19 EN 20  
VAN DE MOODUL CREATIONS  
INSTALLATIEGIDS

75 x 75 mm  
HOUTEN PAAL

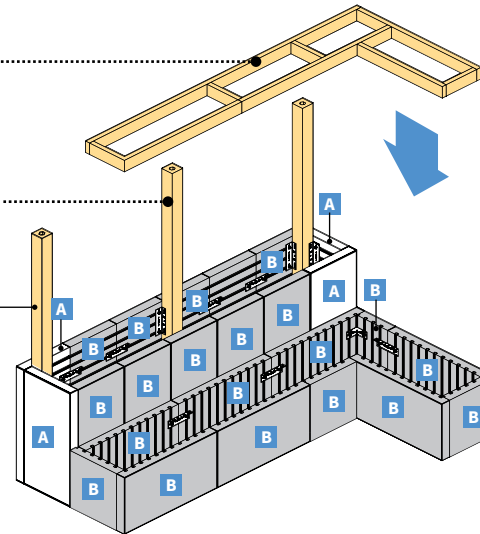

**OPMERKING:** De 'B'-panelen kunnen door 'A'-panelen worden vervangen om de paren/rijen gelijk te maken. De 'A'-panelen kunnen niet door 'B'-panelen worden vervangen.

## Vooraanzicht

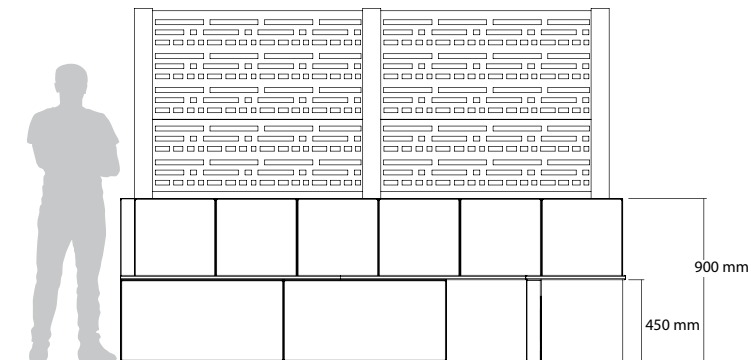

## Bovenaanzicht

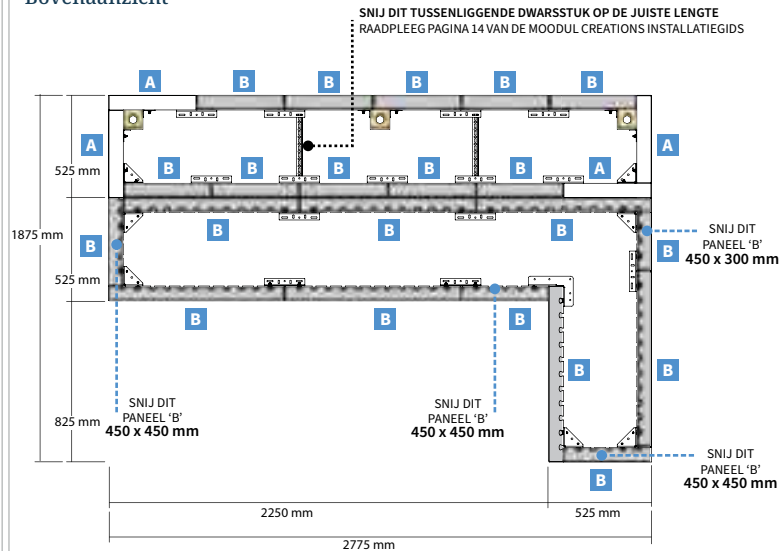

## VEREISTE PANELEN

Gesloten kant 	<b>PANEEL</b> 900 x 450 mm	<b>4x</b>
	<b>PANEEL</b> 900 x 450 mm	<b>20x</b>
Gesloten kant 	<b>PANEEL</b> 900 x 150 mm	<b>0x</b>
	<b>PANEEL</b> 900 x 150 mm	<b>0x</b>

**BELANGRIJK:** De panelen worden alleen per paar/rij of per volle pallet verkocht.

## BENODIGD MONTAGEMATERIAAL

	<b>ANKERSCHUIF- PLAATJE EN ANKERMOER</b> <b>OPMERKING:</b> Alleen per doos verkocht (100 stuks/doos)	<b>116x</b>
	<b>VERBINDINGS- PLAAT</b> <b>OPMERKING:</b> Kan per doos of individueel worden verkocht (40 stuks/doos)	<b>40x</b>
	<b>BUITENHOEK</b> <b>OPMERKING:</b> Kan per doos of individueel worden verkocht (24 stuks/doos)	<b>14x</b>
	<b>BINNENHOEK</b> <b>OPMERKING:</b> Kan per doos of individueel worden verkocht (24 stuks/doos)	<b>2x</b>
	<b>TUSSENLIIGEND DWARSTUK</b> <b>OPMERKING:</b> Kan per doos of individueel worden verkocht (10 stuks/doos)	<b>1x</b>

**BELANGRIJK:** Raadpleeg pagina 23 van de MOODUL CREATIONS INSTALLATIEGIDS voor het aanbrengen van het geotextiel in de plantenbak. Win het advies in van deskundigen/ingenieurs voor de structurele degelijkheid, de vereiste afwatering en de planten-/wortelzorg.

**TOTAAL GEWICHT 1615 kg**  
(PANELEN EN MONTAGEMATERIAAL)

# 29. BBQ MET BANK EN VERTICALE PLANTENBAK

MOODUL CREATIONS - PANEELSYSTEEM

marlux  
A CRH COMPANY



## Binnenaanzicht

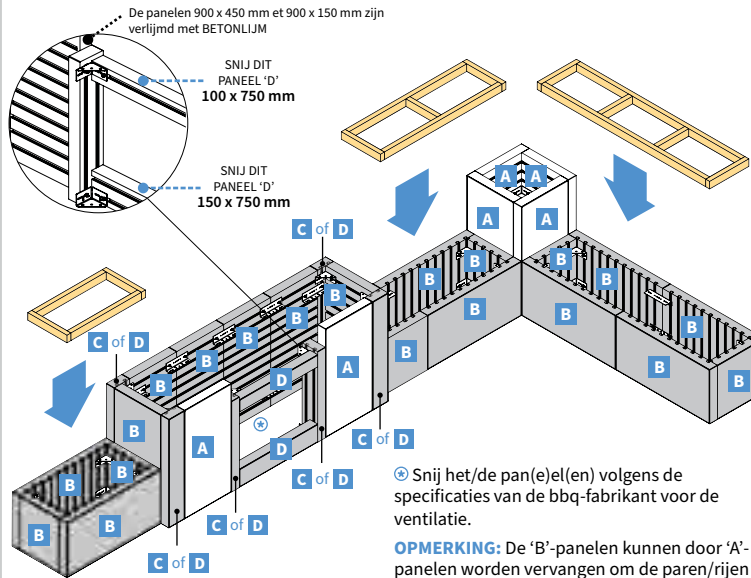

## VEREISTE PANELEN

Gesloten kant		<b>PANEEL</b> 900 x 450 mm	<b>6x</b>
		<b>PANEEL</b> 900 x 450 mm	<b>19x</b>
Gesloten kant		<b>PANEEL</b> 900 x 150 mm	<b>0x</b>
		<b>PANEEL</b> 900 x 150 mm	<b>8x</b>

**BELANGRIJK:** De panelen worden alleen per paar/rij of per volle pallet verkocht.

## Voorraanzicht

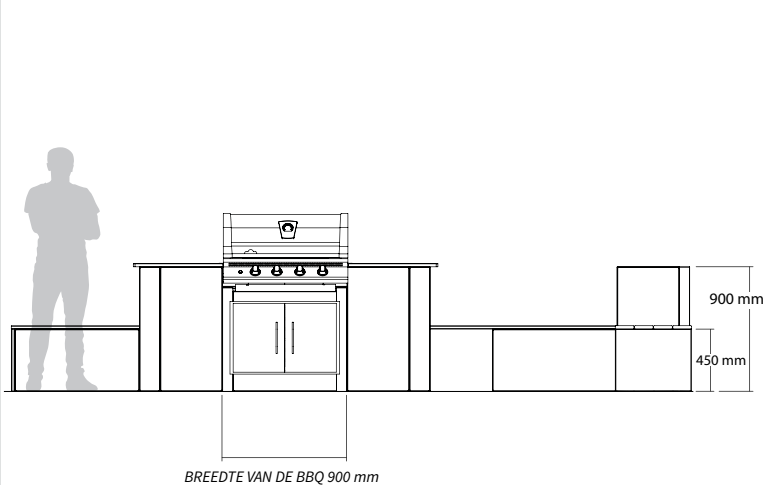

## Bovenaanzicht

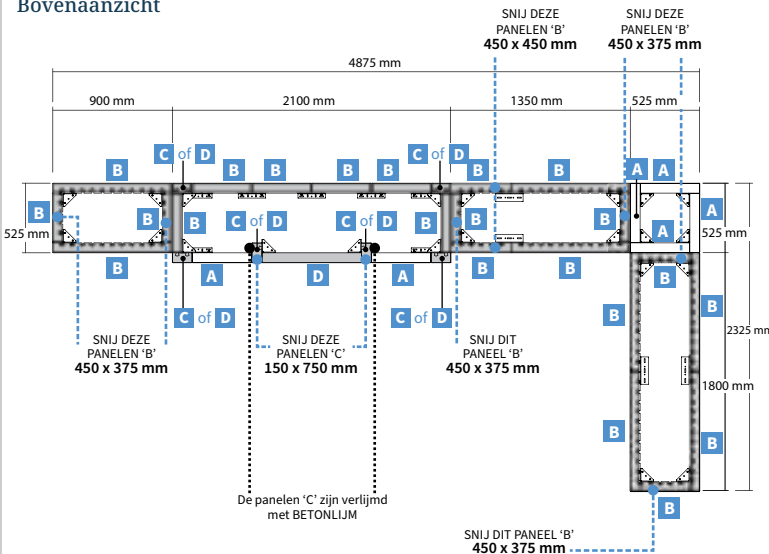

## BENODIGD MONTAGEMATERIAAL

	<b>ANKERSCHUIF-PLAATJE EN ANKERMOER</b>	<b>132x</b>
	<b>OPMERKING:</b> Alleen per doos verkocht (100 stuks/doos)	
	<b>VERBINDINGS-PLAAT</b>	<b>22x</b>
	<b>OPMERKING:</b> Kan per doos of individueel worden verkocht (40 stuks/doos)	
	<b>BUITENHOEK</b>	<b>44x</b>
	<b>OPMERKING:</b> Kan per doos of individueel worden verkocht (24 stuks/doos)	
	<b>BINNENHOEK</b>	<b>0x</b>
	<b>OPMERKING:</b> Kan per doos of individueel worden verkocht (24 stuks/doos)	
	<b>TUSSENLIIGEND DWARSSTUK</b>	<b>0x</b>
	<b>OPMERKING:</b> Kan per doos of individueel worden verkocht (10 stuks/doos)	

**BELANGRIJK:** Het is aanbevolen om de specificaties van de bbq-fabrikant voor de ventilatie en de vrije ruimte te volgen. Marlux is niet verantwoordelijk voor de conformiteit van de verbindingen, de vrije ruimtes en de ventilatie. De bbq, het aanrecht en de accessoires zijn niet inbegrepen. Raadpleeg pagina 23 van de MOODUL CREATIONS INSTALLATIEGIDS voor het aanbrengen van het geotextiel in de plantenbak. Win het advies in van deskundigen/ingenieurs voor de structurele degelijkheid, de vereiste afwatering en de planten-/wortelzorg.

**TOTAAL GEWICHT 1851 kg**  
(PANELEN EN MONTAGEMATERIAAL)

# 30. GASHAARD

MOODUL CREATIONS - PANEELSYSTEEM

**marlux**  
A CRH COMPANY

Optie Gas



Optie Propaan



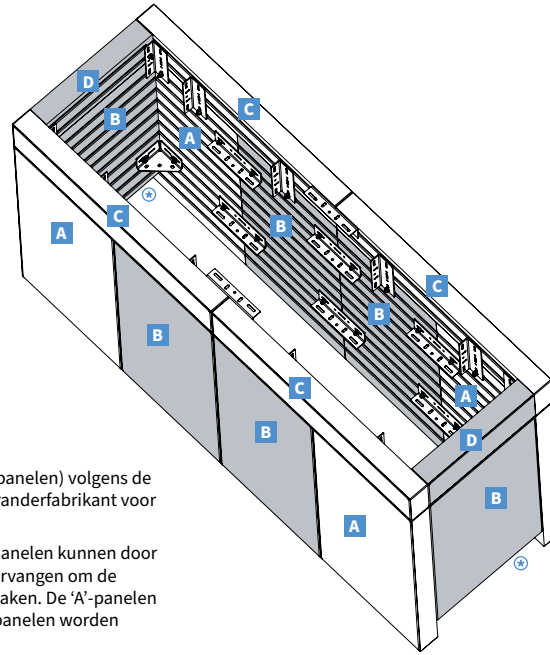

Binnenaanzicht



☉ Snij het paneel (de panelen) volgens de specificaties van de branderfabrikant voor de ontluchting.

**OPMERKING:** De 'B'-panelen kunnen door 'A'-panelen worden vervangen om de paren/rijen gelijk te maken. De 'A'-panelen kunnen niet door 'B'-panelen worden vervangen.

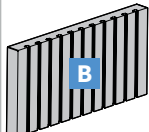
## VEREISTE PANELEN

	<b>PANEEL</b> 900 x 450 mm	<b>4x</b>
	<b>PANEEL</b> 900 x 450 mm	<b>6x</b>
	<b>PANEEL</b> 900 x 150 mm	<b>4x</b>
	<b>PANEEL</b> 900 x 150 mm	<b>2x</b>

**BELANGRIJK:** De panelen worden alleen per paar/rij of per volle pallet verkocht.

Vooraanzicht

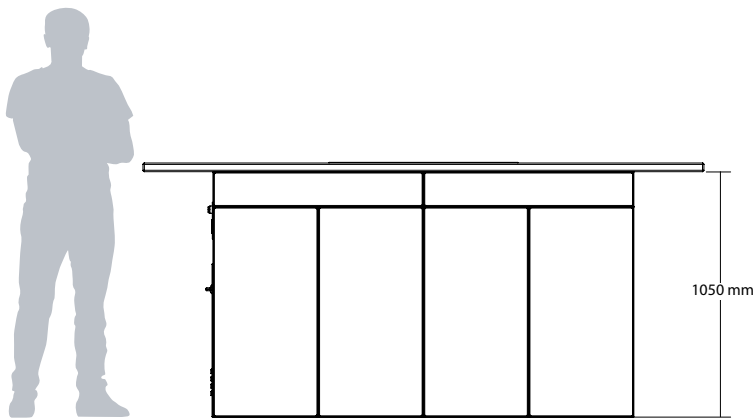

Bovenaanzicht

PANELEN 900 x 450 mm

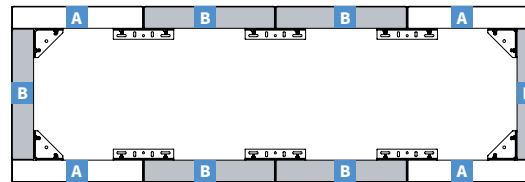

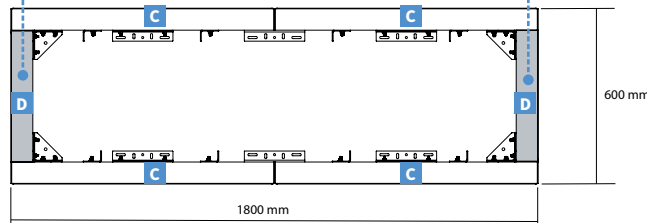

PANELEN 900 x 150 mm

SNIJ DIT PANEEL 'D'  
150 x 450 mm

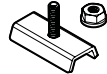
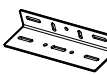
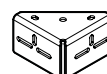

SNIJ DIT PANEEL 'D'  
150 x 450 mm

## BENODIGD MONTAGEMATERIAAL

	<b>ANKERSCHUIF-PLAATJE EN ANKERMOER</b> <b>OPMERKING:</b> Alleen per doos verkocht (100 stuks/doos)	<b>60x</b>
	<b>VERBINDINGS-PLAAT</b> <b>OPMERKING:</b> Kan per doos of individueel worden verkocht (40 stuks/doos)	<b>26x</b>
	<b>BUITENHOEK</b> <b>OPMERKING:</b> Kan per doos of individueel worden verkocht (24 stuks/doos)	<b>4x</b>
	<b>BINNENHOEK</b> <b>OPMERKING:</b> Kan per doos of individueel worden verkocht (24 stuks/doos)	<b>0x</b>
	<b>TUSSENLIGGEND DWARSSTUK</b> <b>OPMERKING:</b> Kan per doos of individueel worden verkocht (10 stuks/doos)	<b>0x</b>

**BELANGRIJK:** Het wordt aanbevolen om de specificaties van de branderfabrikant aangaande ventilatie en vrije ruimte te volgen. Marlux is niet verantwoordelijk voor de juistheid van aansluitingen, spelingen en ventilatie. Aanrecht en brander met toebehoren zijn niet inbegrepen.

**TOTAAL GEWICHT 802 kg**  
(PANELEN EN MONTAGEMATERIAAL)



# 31. HOEK PLANTENBAK EN GASHAARD

MOODUL CREATIONS - PANEELSYSTEEM

marlux  
A CRH COMPANY

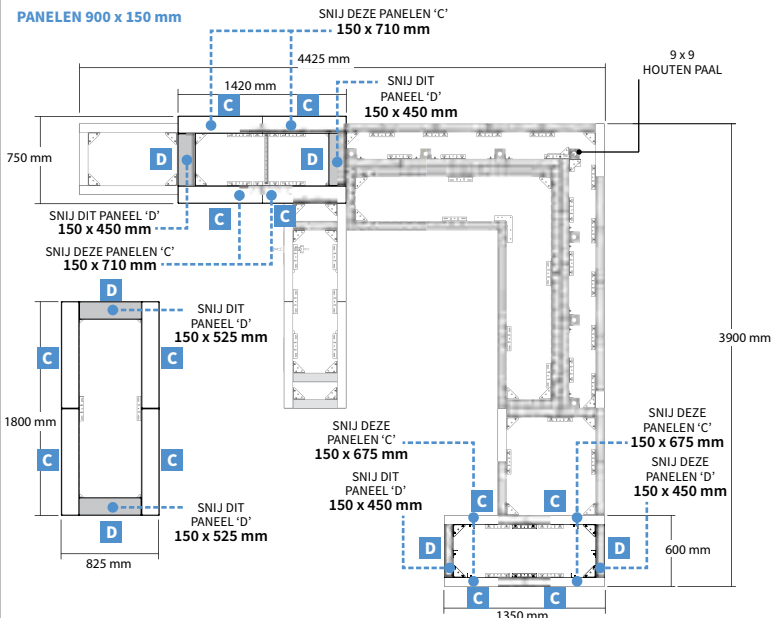
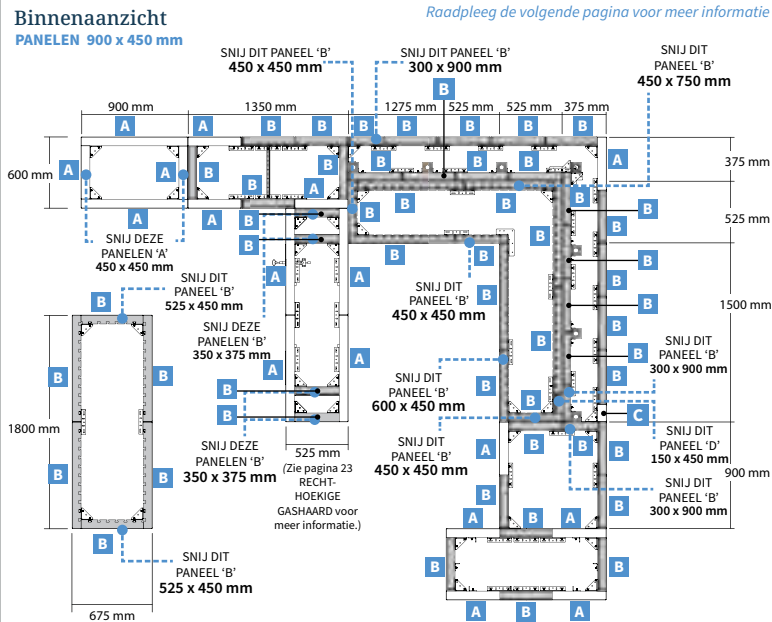

## Vooraanzicht

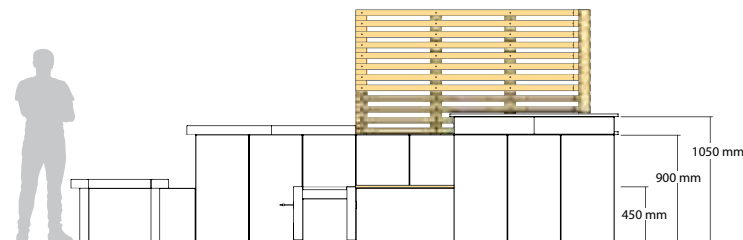
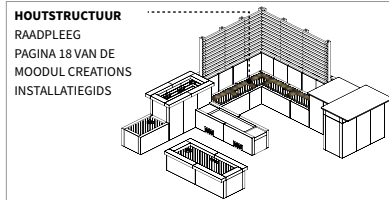

**OPMERKING:** De 'B'-panelen kunnen door 'A'-panelen worden vervangen om de paren/rijen gelijk te maken.

**BELANGRIJK:** Het wordt aanbevolen om de specificaties van de branderfabrikant aangaande ventilatie en vrije ruimte te volgen. Marlux is niet verantwoordelijk voor de juistheid van aansluitingen, spelingen en ventilatie. Aanrecht en brander met toebehoren alsook alle houten structuren zijn niet inbegrepen.

## VEREISTE PANELEN

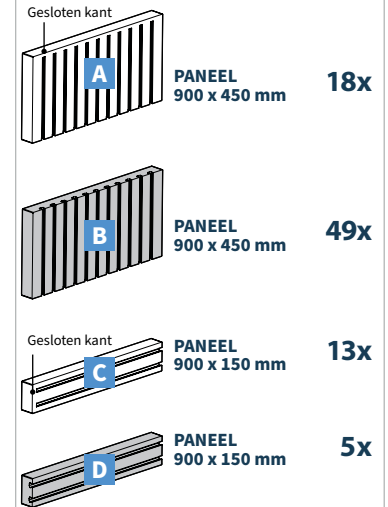

**BELANGRIJK:** De panelen worden alleen per paar/rij of per volle pallet verkocht.

## BENODIGD MONTAGEMATERIAAL

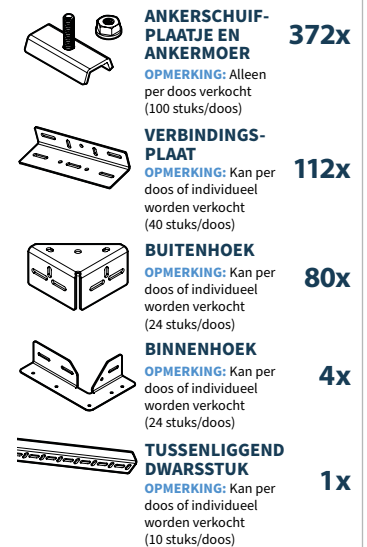

**TOTAAL GEWICHT 4.903 kg**  
(PANELEN EN MONTAGEMATERIAAL)

# 31. HOEK PLANTENBAK EN GASHAARD

MOODUL CREATIONS - PANEELSYSTEEM

marlux  
A CRH COMPANY

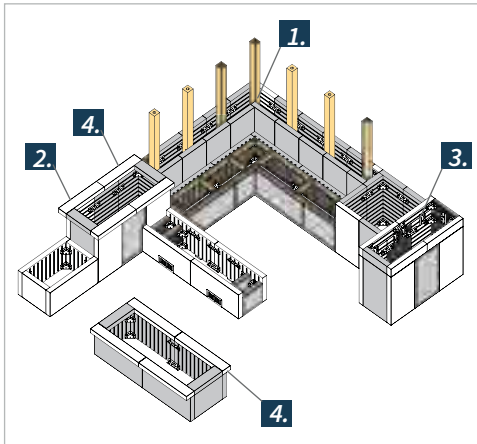

- 1.** Voor een stevige constructie dienen aan de 1B kant een aantal gaten in de zijkant van het paneel bijgeboord te worden. Hier gebruik je betonankers (Y) om de connectoren vast te zetten. Aan de houten paal zet je de connectoren vast met houtschroeven (X)

**OPMERKING:**

- X: RVS houtschroeven met platte kop 6 x 60  
Y: Betonanker 6 x 45 of 8 x 45

**Bovenaanzicht**

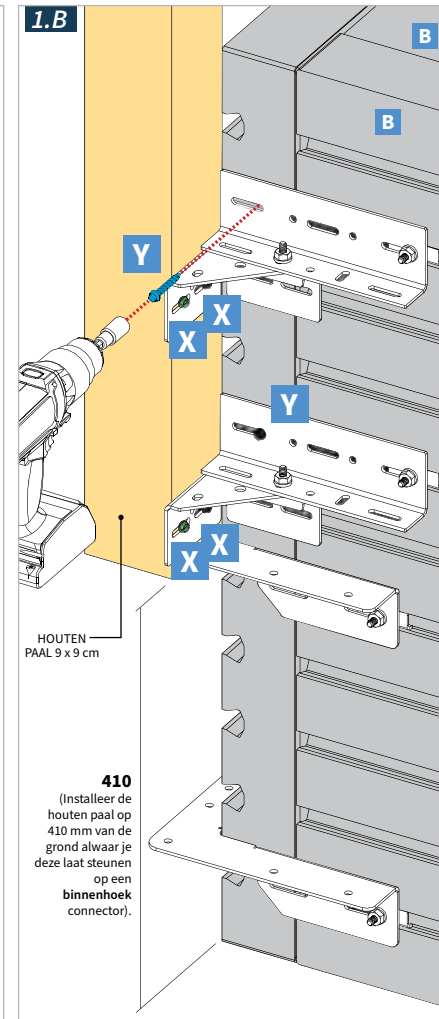
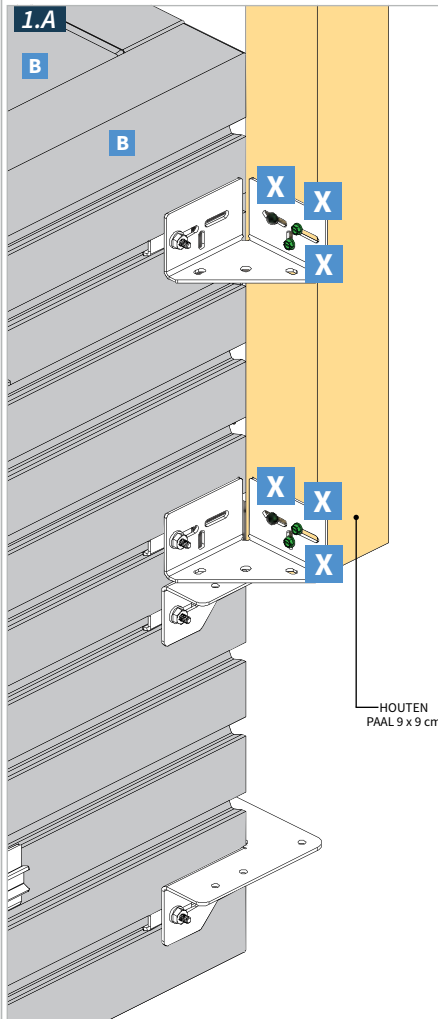
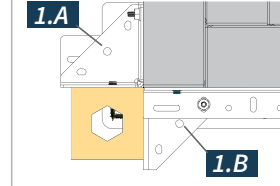

- 3.** Explosie tekening - Bartafel

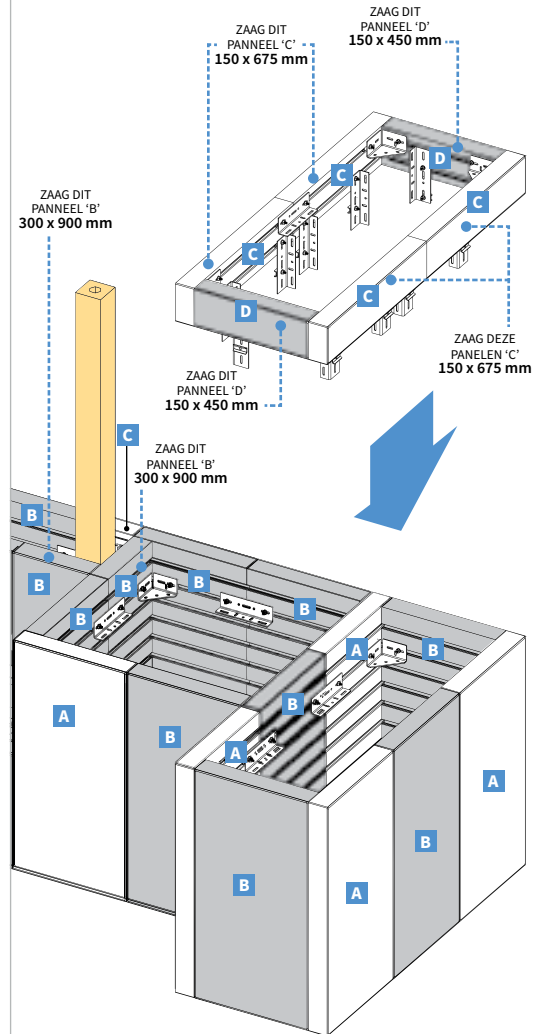

**PLANTENBAK - VERTICALE EN HORIZONTALE**

- 2. OPTIONEEL:** In de vrije overstekende groef kan een LED strip geïnstalleerd worden. Hiervoor willen we verwijzen naar p16 van de MOODUL Creations installatiegids

- 4.** De panelen van 150 x 900 mm zijn verlijmd met een betonlijm (Brickfix)

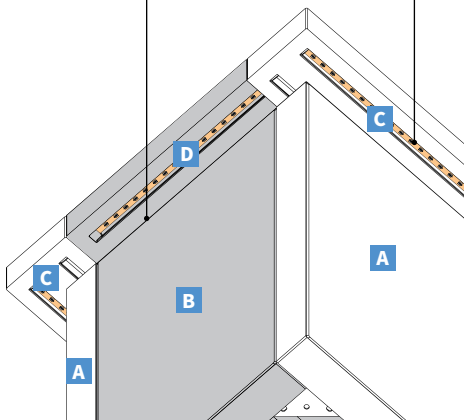

**BELANGRIJK:** Voor het connecteren van de LED strip wordt het aanbevolen de richtlijnen van de fabrikant te volgen. Marlux is niet verantwoordelijk voor de conformiteit van de gebruikte LED strip.

# Aanvullende informatie

MOODUL CREATIONS - PANEELSYSTEEM

**marlux**  
A CRH COMPANY



 [Neem een kijkje op www.marlux.com](http://www.marlux.com)



 Raadpleeg de INSTALLATIEGIDS voor meer informatie